

ComColor GL Series

9730/9730R
7430/7430R

Esta guía describe las acciones que deben realizarse cuando se produce un atasco de papel o cualquier otro problema.

Guía de resolución de problemas



PRECAUCIÓN

Las “Precauciones de seguridad” se recogen en la Guía del usuario.

Asegúrese de leerlas antes de utilizar la máquina.

Después de leer esta guía, guárdela a mano para futuras consultas.

Sobre esta guía

Prefacio

Gracias por adquirir un producto de la serie ComColor GL.

Esta guía describe posibles causas y soluciones para problemas que pueden darse al usar esta máquina.

Guarde esta guía a mano, cerca de la máquina, por ejemplo, para facilitar su consulta.

Esta máquina incluye los siguientes manuales.

● **Guía rápida**

Esta guía describe las operaciones básicas de la máquina y explica cómo reemplazar los consumibles.

Guarde esta guía a mano, cerca de la máquina, por ejemplo, para facilitar su consulta.

● **Guía del usuario**

Esta guía describe las precauciones de manejo y las especificaciones, así como las operaciones y los ajustes de cada función.

Lea esta guía para comprender mejor y conocer al detalle la máquina.

● **Guía del administrador**

Esta guía describe los ajustes y los equipos opcionales de la máquina que debe configurar el administrador.

● **Guía de resolución de problemas (esta guía)**

Esta guía describe las acciones que deben realizarse cuando se produce un atasco de papel o cualquier otro problema.

Sobre esta guía

(1) Está prohibido reproducir esta guía total ni parcialmente sin el permiso de RISO KAGAKU CORPORATION.

(2) Los contenidos de este manual pueden cambiar sin previo aviso, debido a mejoras incorporadas al producto.

(3) RISO KAGAKU CORPORATION no será responsable de ninguna consecuencia de uso de esta guía o de la máquina.

Información de marcas comerciales

Microsoft, Windows, Windows Server, Internet Explorer y Microsoft Edge son marcas comerciales o marcas comerciales registradas de Microsoft Corporation en los EE.UU. y/o demás países.

Mac, macOS, OS X y Safari son marcas comerciales de Apple Inc.

Adobe, el logotipo de Adobe, PostScript y PostScript 3 son marcas comerciales o marcas comerciales registradas de Adobe en los EE. UU. y/o demás países.

Linux® es la marca registrada de Linus Torvalds en los EE. UU. y otros países.

ColorSet es una marca registrada de Monotype Imaging Inc., se encuentra registrada en la oficina de patentes y marcas comerciales de los EE.UU. y se puede registrar en otras jurisdicciones.

FeliCa es una marca registrada de Sony Corporation.

MIFARE es una marca registrada de NXP B.V.

 **RISO**, ComColor y FORCEJET son marcas comerciales o marcas comerciales registradas de RISO KAGAKU CORPORATION en los Estados Unidos y otros países.

Otros nombres corporativos y/o marcas son marcas comerciales o marcas comerciales registradas de cada compañía respectivamente.

Símbolos, anotaciones y capturas de pantalla empleados en esta guía

■ Símbolos utilizados en esta guía



Indica precauciones que deben tomarse en consideración para utilizar la máquina de forma segura.



Indica elementos importantes que deben tomarse en consideración o están prohibidos.



Señala información adicional o útil.

■ Nombres de teclas y botones

Los nombres de los siguientes elementos se indican entre corchetes []:

- Teclas físicas del panel de operaciones
- Botones y elementos mostrados en la pantalla del panel táctil
- Botones y elementos mostrados en una ventana de un ordenador

Ejemplo: Pulse la tecla [Stop].

■ Nombres de equipo opcional

En esta guía, los nombres de los equipos opcionales se describen empleando un término genérico, como se muestra a continuación. El nombre específico de cada equipo se emplea al explicar sus características exclusivas.

Nombre utilizado en esta guía	Equipos opcionales
Bandeja estándar	Alimentador de alta capacidad
Bandeja de apilamiento *	Bandeja de apilamiento de control automático
	Bandeja de apilamiento amplia
	Apilador de alta capacidad

* Bandeja de apilamiento opcional conectada en el lado derecho de la máquina.

■ Ilustraciones y procedimientos operativos incluidos en esta guía

- Los procedimientos operativos, las capturas de pantalla y las ilustraciones de esta guía corresponden al modelo ComColor GL9730/GL9730R con el escáner opcional conectado.
- Las capturas de pantalla y las ilustraciones que contiene esta guía pueden diferir de las pantallas reales según el modelo de la máquina y el entorno operativo, incluido el equipo opcional conectado.

Contenidos

Sobre esta guía	1
Símbolos, anotaciones y capturas de pantalla empleados en esta guía	2
Visualización del panel táctil	5
Pantalla [Inicio1]	5
Área de estado	6
Iconos de la lista de trabajo	7
Capítulo 1 Mensajes	9
Mensajes de error del panel táctil	10
Ejemplos de mensajes	10
Contacto asistencia	10
Error de unidad	12
Atasco de papel	13
Error de consumible	13
Error de instalación	13
Advertencia	17
Información	23
Capítulo 2 Resolución de problemas	25
Atascos de papel	29
Precauciones para retirar el papel atascado	31
Atascos de papel frecuentes	32
Ruta de alimentación de papel	34
Pautas para la resolución de problemas generales en esta máquina	37
Resolución de problemas para el controlador de la impresora y la impresión	42
Resolución de problemas de copia	47
Resolución de problemas de escaneo	50
Resolución de problemas del almacenamiento y la unidad USB	51
Resolución de problemas de la unidad salida offset y del finalizador multifunción	54
Atascos de grapadora (Finalizador multifunción)	56
Atascos de grapas (unidad salida offset)	58
La funda de grapado se ha salido (finalizador multifunción)	59
Resolución de problemas de la bandeja de alimentación	61

Solución de problemas del alimentador de alta capacidad	62
Solución de problemas del apilador de alta capacidad	63
Resolución de problemas del lector de tarjetas IC	64
Otros problemas	65
Resolución de problemas del Kit PS opcional	68
Capítulo 3 Mantenimiento	69
Sustitución del cartucho de grapado	69
Sustitución del cartucho de grapado R1 (Finalizador multifunción)	69
Sustitución del cartucho de grapado R2/R3 (Finalizador multifunción)	70
Sustitución del cartucho de grapado (Unidad salida offset)	72
Limpieza de la caja de perforación	73
Cómo deshacerse de los restos de perforación	73
Limpieza de la caja de restos de grapado	74
Eliminación de los restos de grapado R5	74
Preguntas sencillas	75

Visualización del panel táctil

El panel táctil permite realizar operaciones y consultar el estado actual de la máquina. Utilice la información incluida en esta sección para solucionar cualquier problema.

Pantalla [Inicio1]

En la pantalla [Inicio1], pulse un botón de modo para acceder a los ajustes y las funciones de ese modo. Puede consultar la información que aparece debajo de cada botón de modo o en la pantalla [Información de sistema].



Cuando aparece el icono de candado en la esquina superior derecha del botón de modo

Cuando aparece un icono de candado en un botón de modo indica que debe iniciar sesión en el sistema para acceder a ese modo.

- El administrador configura si es necesario o no registrarse para cada modo.

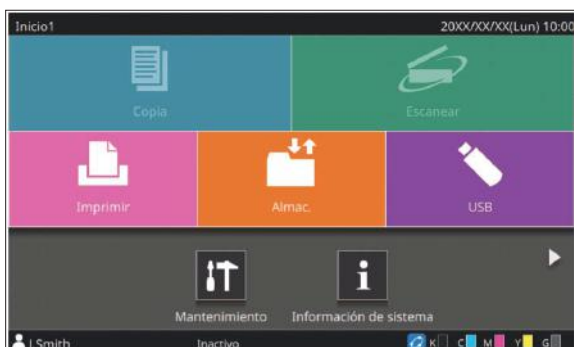

Si un botón de modo aparece en gris

Los botones para modos que el usuario actual no está autorizado a utilizar aparecen en gris claro.

- El administrador configura los derechos de acceso a los modos de todos los usuarios.

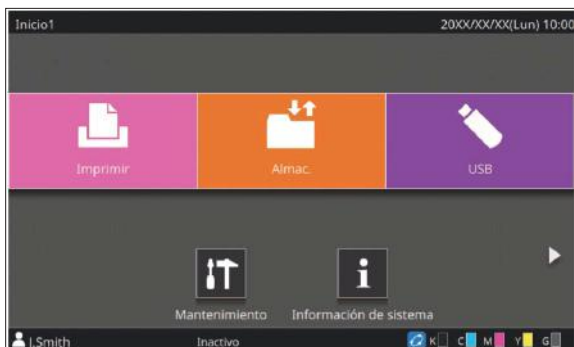

Si un botón de modo no aparece

Si el administrador ajusta un botón de modo en [OFF] en [Person. pantalla inic], el botón de ese modo no aparece.



- [Menú Administrador] solo aparece si el usuario ha iniciado sesión en el sistema en calidad de administrador.
- Dependiendo del estado de la conexión o de los ajustes del equipo, es posible que los botones de cada modo no aparezcan.



Pantalla [Información de sistema]

Puede tocar [Información de sistema] en la pantalla [Inicio1] para consultar información sobre los consumibles, la máquina, el usuario y la licencia. La pantalla [Consumibles] muestra el estado de la tinta y el papel.



- [Infor. usuar.] solo aparece cuando un usuario ha iniciado sesión.

Área de estado

La información indicada a continuación se muestra en la barra de estado del panel táctil.



① Nombre de usuario

Aparece el nombre del usuario que ha iniciado sesión en el sistema.

② Estado de la impresora

Se muestra el estado de la máquina con una de las descripciones siguientes: [Inactivo], [Imprimiendo], [Error] o [Algunas unidades no dispon.].

③ Fuera de línea

Aparece este icono cuando el ajuste [En/fuera línea] está definido en [OFF]. Mientras aparezca el icono, el equipo no recibe trabajos.

④ Icono de enlace FORCEJET™

Este icono indica si todas las partes necesarias para imprimir funcionan correctamente.

La pantalla variará dependiendo de los detalles configurados o de los consumibles.

- (encendido): uso de tinta RISO
- (encendido): uso de una tinta que no es RISO (hay información sobre los consumibles.)
- (parpadeando): uso de una tinta que no es RISO (no hay información sobre los consumibles.)

Para obtener más información sobre cómo introducir información sobre la tinta, consulte "Aparece la pantalla [Entrada de información de tinta]." (p.67).

⑤ Indicador de tinta restante

La barra de cada tinta indica la cantidad de tinta restante. Cuando la barra comienza a parpadear, ha llegado el momento de sustituir el cartucho de tinta. Prepare un nuevo cartucho de tinta del color que parpadea.



- La cantidad de tinta restante no puede visualizarse si se utiliza tinta que no es de RISO. [-] aparece en lugar del indicador de tinta restante.

Iconos de la lista de trabajo

La lista de trabajo de la pantalla [Finalizado] muestra los siguientes iconos según el tipo de trabajo junto con el nombre del documento/nombre del trabajo.

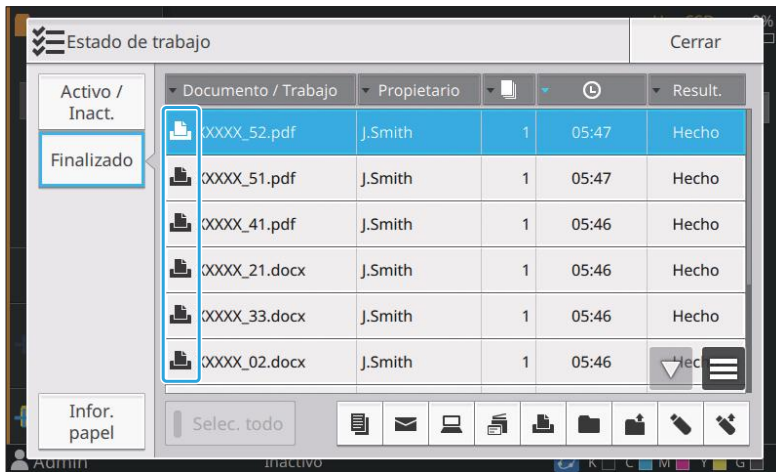

Icono	Tipo de trabajo
	Trabajo de copias
	Trabajo de impresión
	Trabajo de escaneado (correo)
	Trabajo de escaneado (PC)
	Trabajo de escaneado (Console)
	Trabajo de almacenamiento (guardado)
	Trabajo de almacenamiento (carga)
	Trabajo de USB (guardado)
	Trabajo de USB (carga)
	Trabajo con un código PIN
	Trabajo de PS
	Trabajo incompleto (datos incompletos o datos con problemas)

Capítulo 1 Mensajes

Este capítulo describe las razones por las que el LED de error destella en el panel de operaciones y aparecen mensajes en el panel táctil, y qué acciones es necesario llevar a cabo. Si aparece el mensaje, solucione el problema siguiendo las instrucciones que aparecen en el mensaje.

LED de error del panel de operaciones

Cuando se produce un error, el LED de error parpadea en rojo.

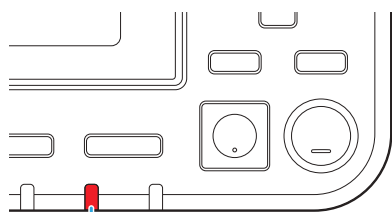

LED de error

LED de escáner

Cuando se produce un error con el escáner, el LED del escáner parpadea en rojo.

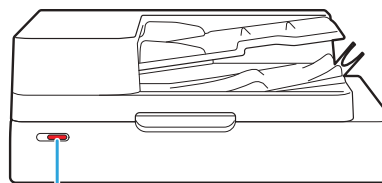

LED de escáner

LED de indicación de atasco de papel

Cuando se produce un atasco de papel en el finalizador multifunción, el LED del panel se ilumina en rojo.

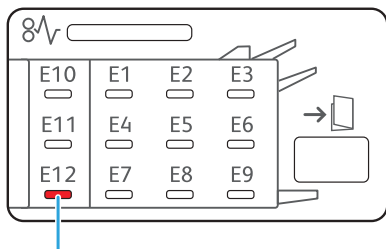

LED de indicación de atasco de papel

Mensajes de error del panel táctil

La descripción del problema y las instrucciones para resolverlo aparecen tal y como se muestra en la ilustración siguiente.

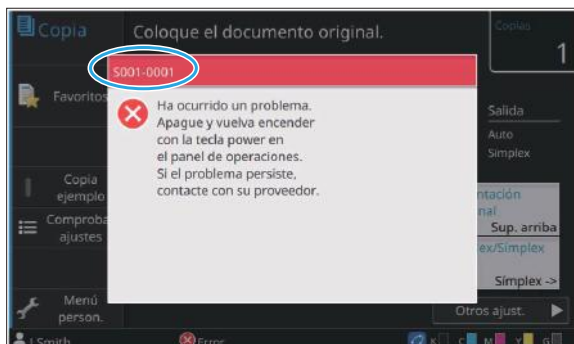

- **En la parte superior de la pantalla del mensaje de error, aparece un código de error alfanumérico. Asegúrese de comunicar este código de error al representante del servicio técnico cuando se ponga en contacto con él.**
 - La primera letra del código de error indica el tipo de problema del que se trata.
 - Los números varían en función del lugar donde se produce el problema.

Ejemplos de mensajes

A continuación, se muestran algunos ejemplos de mensajes. Siga las instrucciones de los mensajes mostrados para resolver los problemas.



- Es posible que aparezcan las opciones [Cancelar] y [Continuar] en algunas pantallas con mensajes. Toque [Cancelar] para detener la operación en curso. Toque [Continuar] para reanudar la operación en curso.

<S000-0000>Contacto asistencia

Estos mensajes de error aparecen cuando es necesaria una inspección o una reparación de parte de un representante del servicio técnico.

Mensaje	Acción que debe realizarse
<p>Ha ocurrido un problema. Pulse la tecla Reset, o apague y vuelva encender con la tecla power en el panel de operaciones. Si el problema persiste, contacte con su proveedor.</p>	<p>Ha ocurrido un problema. Pulse la tecla [Reset] del panel de operaciones. Si esto aún no soluciona el problema, pulse la tecla [Power] del panel de operaciones para reiniciar la máquina. Si las dos operaciones anteriores de recuperación no solucionan el error, póngase en contacto con su proveedor o representante de servicio autorizado. Es importante que indique el código de error que aparece en el panel táctil al póngase en contacto con su proveedor o representante de servicio autorizado.</p>
<p>No hay espacio suficiente en la memoria. Apague y vuelva encender con la tecla power en el panel de operaciones.</p>	<p>No es posible usar la máquina porque no hay suficiente espacio libre en el la unidad de estado sólido interna (SSD). Pulse la tecla [Power] en el panel de operaciones para reiniciar la máquina. Si el problema no se resuelve de esta forma, póngase en contacto con su proveedor o representante de servicio autorizado. Es importante que indique el código de error que aparece en el panel táctil al póngase en contacto con su proveedor o representante de servicio autorizado.</p>

<U000-0000>Error de unidad

Estos mensajes de error aparecen cuando es necesaria una reparación de parte de un representante del servicio técnico.

Mensaje	Acción que debe realizarse
Ha ocurrido un problema en la bandeja estándar. Puede usar otra bandeja para continuar imprimiendo.	Ha ocurrido un problema con la bandeja estándar. Toque [Camb.bandeja] y especifique otra bandeja para papel.
Ha ocurrido un problema en la bandeja para papel (bandeja adicional). Puede usar la bandeja estándar (otra bandeja) para continuar imprimiendo.	Ha ocurrido un problema con la bandeja de alimentación. Toque [Camb.bandeja] y especifique la bandeja estándar (otra bandeja) como bandeja para papel.
Ha ocurrido un problema en la bandeja de alimentación1 (alimentación2, alimentación3). Para solucionar el problema, retire el papel atascado. Puede usar otra bandeja para continuar imprimiendo.	Ha ocurrido un atasco en la bandeja de alimentación. Consulte “Resolución de problemas de la bandeja de alimentación” (p.61) y retire el papel atascado. Para continuar imprimiendo con otra bandeja, toque [Camb.bandeja] y especifique una bandeja para papel diferente.
Ha ocurrido un problema en la bandeja de alimentación1 (alimentación2, alimentación3). Para solucionarlo, retire el papel atascado y pulse la tecla Reset. Se puede imprimir usando otra bandeja.	Ha ocurrido un atasco en la bandeja de alimentación. Consulte “Resolución de problemas de la bandeja de alimentación” (p.61) para quitar el papel atascado, y pulse la tecla [Reset] del panel de operaciones. Si esto aún no soluciona el problema, pulse la tecla [Power] del panel de operaciones para reiniciar la máquina. Si las dos operaciones anteriores de recuperación no solucionan el error, póngase en contacto con su proveedor o representante de servicio autorizado. Es importante que indique el código de error que aparece en el panel táctil al póngase en contacto con su proveedor o representante de servicio autorizado. Para seguir imprimiendo con una bandeja de papel diferente, pulse la tecla [Reset] del panel de operaciones, cambie los ajustes y envíe los datos.
Ha ocurrido un problema en la bandeja adicional. Presione la tecla Reiniciar o apague y vuelva a encender la unidad con la tecla de encendido en el panel de control. Si el problema persiste, contacte con la asistencia técnica.	Ha ocurrido un atasco en la bandeja adicional. Para seguir imprimiendo con una bandeja diferente, pulse la tecla [Reset] y reanude las operaciones. Si el problema no se resuelve de esta forma, póngase en contacto con su proveedor o representante de servicio autorizado. Es importante que indique el código de error que aparece en el panel táctil al póngase en contacto con su proveedor o representante de servicio autorizado.
Ha ocurrido un problema en la salida de papel. Puede usar otra bandeja de salida para continuar imprimiendo.	Ha ocurrido un problema con la salida del papel en la bandeja cara abajo o la unidad salida offset. Toque [Camb.band.sal.] y especifique otra bandeja de salida.
Ha ocurrido un problema en la salida del papel a la opción. Puede usar otra salida para continuar imprimiendo.	Ha ocurrido un problema con la salida del papel en el finalizador multifunción o la bandeja de apilado. Toque [Camb.band.sal.] y especifique otra bandeja de salida.

Mensaje	Acción que debe realizarse
Ha ocurrido un error en el CI externo. Comprobar.	Se ha producido un error con el controlador de impresión (ComColor Express FS2100C) o el mismo no está conectado correctamente. Pulse la tecla [Reset] del panel de operaciones para apagar la pantalla del mensaje de error y comprobar el indicador LED del controlador de impresión y las conexiones de sus cables.

<X000-0000>Atasco de papel

Estos mensajes de error aparecen cuando hay un atasco de papel.

Mensaje	Acción que debe realizarse
Los botones indican los lugares de los atascos de papel. Toque el botón para ver cómo arreglarlo.	Hay papel atascado en el interior de la máquina, no se ha introducido papel o hay varias hojas de papel solapadas en el interior de la máquina. Toque el botón que le indica la ubicación del papel atascado para visualizar cómo quitar el papel atascado y siga las instrucciones. Para obtener más información, consulte "Atascos de papel" (p.29).

<Y000-0000>Error de consumible

Estos mensajes de error aparecen cuando es necesaria la sustitución de consumibles o piezas que requieren un cambio periódico.

Mensaje	Acción que debe realizarse
Añadir grapas a la grapadora stapler.	No quedan grapas en la unidad salida offset. Consulte "Sustitución del cartucho de grapado" (p.69) y siga los pasos para sustituir el cartucho de grapado.
El depósito de polvo del finalizador está lleno. Abra la cubierta frontal del finaliz. y vacíelo.	La caja de perforación se llena de restos de perforado. Consulte "Limpieza de la caja de perforación" (p.73) y deseche todos los restos de perforado.
Abra la cubierta frontal del finalizador y añada grapas.	Ya no quedan grapas en el finalizador multifunción. Consulte "Sustitución del cartucho de grapado" (p.69) y añada grapas.
Abra la cubierta frontal del finalizador y añada grapas (p. delante, p. atrás) para el grapado de folletos.	
Sustituya el cartucho de tinta. No coloque el extraído para prevenir fallos.	Sustituya el cartucho de tinta mostrado por uno nuevo. Para obtener más información, consulte "Sustitución de los cartuchos de tinta" en la "Guía del usuario".
La fecha de caducidad del cartucho de tinta ha expirado. Reemplace el cartucho de tinta.	
El bote residual de grapado en el finalizador está lleno. Abra la cubierta frontal y vacíelo.	La caja de restos de grapado está llena de restos de grapado. Para obtener más información, consulte "Limpieza de la caja de restos de grapado" (p.74).

<Z000-0000>Error de instalación

Estos mensajes de error aparecen cuando una cubierta o bandeja no está totalmente cerrada, o cuando un cartucho de tinta no está instalado correctamente.

Mensaje	Acción que debe realizarse
Ajuste los cartuchos de tinta.	No hay ningún cartucho de tinta instalado o se ha instalado un cartucho de tinta que no es RISO. Instale un cartucho de tinta RISO o póngase en contacto con su administrador.
Está configurado otro color de tinta. Sustituya el cartucho de tinta.	El tipo o el color del cartucho de tinta instalado no es correcto. Compruebe la posición de instalación y el color y el tipo del cartucho de tinta instalado e instale el cartucho de tinta correctamente.
El cartucho de tinta es incorrecto. Sustituya el cartucho de tinta.	Si se ha instalado un cartucho de tinta equivocado, retírelo, limpie el puerto de tinta, póngale la tapa y guárdelo en horizontal, en la orientación correcta.

Compruebe el separador.

El separador no está bien instalado.
Vuelva a instalar el separador.

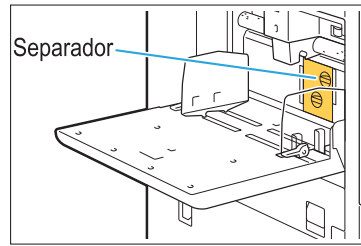

Instalación del separador

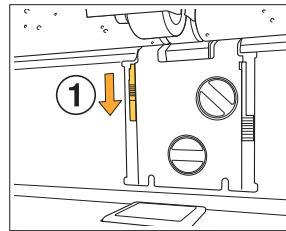

1 Baje la palanca de bloqueo del separador (①) para desbloquear el separador.

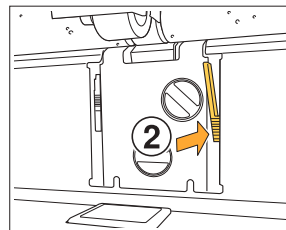

2 Pulse la palanca de expulsión del separador (②) y retire el separador.

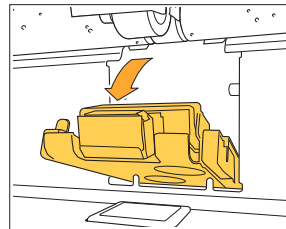

3 Vuelva a instalar el separador.

 • Asegúrese de que el separador está completamente insertado.

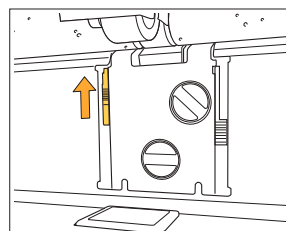
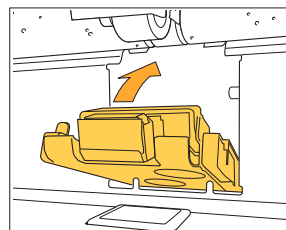

4 Suba la palanca de bloqueo del separador para bloquear el separador.
Cuando la palanca de bloqueo del separador no se puede bloquear, el separador no está insertado completamente.
Asegúrese de que el separador está completamente insertado.

La bandeja de apilamiento del apilador de alta capacidad no está ajustada. Ajustar la bandeja de apilamiento.

La bandeja de apilamiento no está ajustada en el apilador de alta capacidad.
Tras ajustar la bandeja de apilamiento en el transportador, devuelva este al apilador de alta capacidad.

<W000-0000>Advertencia

Estos mensajes de advertencia aparecen cuando no queda papel, la bandeja de salida está llena, no está conectado un dispositivo periférico, o existe otro problema.

Mensaje	Acción que debe realizarse
Ajuste el papel.	El papel especificado para el trabajo no está cargado en la bandeja disponible para la selección automática. Cargue papel del tipo y el tamaño correspondiente en la bandeja disponible para la selección automática. Otra opción es tocar [Camb.bandeja] y cambiar el ajuste de [Selección de papel] por una opción distinta de [Auto] o activar [Sel. autom.] para una bandeja cargada con el papel especificado.
No está disponible la selección automática de bandeja. Seleccione una bandeja de papel y pulse la tecla Start.	La selección automática no se aplica si esta opción no está activada para ninguna de las bandejas, aunque la selección de bandejas de papel esté ajustada en [Auto]. Toque [Selección de papel] y seleccione la bandeja o active [Sel. autom.] para la bandeja correspondiente.
Puede que el tamaño del papel sea incorrecto. Compruebe la guía de papel de la bandeja estándar y la configuración del tamaño del papel.	No hay cargado papel del tamaño especificado para el trabajo. Cargue papel del tamaño especificado. Otra opción es tocar [Camb.bandeja] y activar [Sel. autom.] para una bandeja cargada con el papel especificado.
La bandeja estándar (bandeja de alimentación 1, bandeja de alimentación 2, bandeja de alimentación 3, bandeja adicional) no está disponible. Puede usar otra bandeja para continuar imprimiendo.	Se ha producido un problema con la bandeja estándar (o con la bandeja de alimentación 1, la bandeja de alimentación 2 o la bandeja de alimentación 3 o la bandeja adicional). Toque [Camb.bandeja] y especifique una bandeja de papel diferente en la que no se haya producido un error.
Trabajo: Este tamaño de papel no puede utilizarse en la bandeja especificada. Cambie la bandeja de salida o el tamaño de papel. (El trabajo fue eliminado.)	Toque [Cerrar], cambie los ajustes y vuelva a enviar los datos. Para obtener más información sobre los tamaños de papel que pueden utilizarse con cada bandeja, consulte "Papel de impresión" en la "Guía del usuario".
Este tamaño de papel no puede utilizarse en la bandeja de salida actual. Compruebe la orientación o los ajustes del papel asignado.	Toque [Cerrar], cambie los ajustes y vuelva a enviar los datos. Para obtener más información sobre los tamaños de papel que pueden utilizarse con la bandeja de salida, consulte "Papel de impresión" en la "Guía del usuario".
Este tamaño de papel no puede salir con la salida offset. Compruebe la orientación o la configuración del papel seleccionado.	Toque [Cerrar], cambie los ajustes y vuelva a enviar los datos. Para obtener más información sobre el papel que puede utilizarse con la salida offset, consulte "Papel de impresión" en la "Guía del usuario".
No hay ninguna bandeja de salida de papel. Retire el papel.	El papel extraído a cada bandeja supera la capacidad de carga máxima. Retire el papel.

Mensaje	Acción que debe realizarse
<p>Ha ocurrido un error en el escáner.</p>	<p>Ha ocurrido un error en el escáner. Toque [Confirmar]. Si este mensaje aparece mientras se está escaneando un original, vuelva a escanearlo. Si el mensaje de error no desaparece tras tocar [Confirmar], pulse la tecla [Power] del panel de operaciones para reiniciar la máquina.</p>
<p>No se pudo guardar el archivo escaneado. Compruebe la configuración de destino de guardado.</p>	<p>Los datos escaneados no han podido guardarse. Compruebe los puntos siguientes y vuelva a escanear el original.</p> <ul style="list-style-type: none"> • Ajustes de red del servidor de destino • Problemas con el servidor de destino • Conexiones del cable de red • Ajustes de [Destino] de los datos escaneados
<p>No se pudo guardar el archivo escaneado. El tamaño de archivo excede el límite superior o el nombre de archivo ya existe. Compruébelo.</p>	<p>Los datos escaneados no han podido guardarse. Toque [Cerrar] y vuelva a escanear el original. Si ya existe un archivo con el mismo nombre, cambie el nombre del archivo. Si el tamaño del archivo de los datos escaneados supera el límite máximo, reduzca el número de páginas del original o cambie el formato en que guarda los datos.</p>
<p>No está configurada ninguna unidad USB. Configure una unidad USB, y toque "Reintentar".</p>	<p>No hay ninguna unidad flash USB conectada a la máquina. Para guardar un archivo en una unidad flash USB, conéctela a la máquina y toque [Reintent.]. Para cancelar la operación de guardar el archivo en la unidad flash USB, toque [Cancelar]. Para guardar en la SSD interna de la máquina, toque [Guardar al SSD interno].</p>
<p>No se ha podido guardar a la unidad USB. Las causas probables son:</p> <ul style="list-style-type: none"> • El número de archivos, o el espacio está lleno. • No se permite escribir en la unidad USB. <p>Compruébelo.</p>	<p>Ha intentado guardar el archivo usando un nombre de archivo que ya existe en la unidad flash USB. Toque [Cerrar] o [Cancelar] y cambie el nombre de archivo o toque [Guardar al SSD interno] para guardar el archivo en la SSD interna de la máquina.</p> <hr/> <p>No hay suficiente espacio libre en la unidad flash USB. Elija como destino la SSD interna de la máquina o elimine datos que no necesite de la unidad flash USB para liberar espacio y, después, intente guardar los datos de nuevo.</p> <hr/> <p>La unidad flash USB está protegida contra escritura. Toque [Cerrar] o [Cancelar] para cancelar el guardado en la unidad flash USB o toque [Guardar al SSD interno] para guardar el archivo en la SSD interna de la máquina.</p>
<p>Un archivo con el mismo nombre existe en la destinación de guardado. ¿Desea sobrescribirlo?</p>	<p>Ha intentado guardar el archivo usando un nombre de archivo que ya existe en la unidad flash USB. Toque [Continuar] para sobrescribir el archivo existente. Para cambiar el nombre de archivo y guardar, toque [Cancelar] y guarde el archivo de nuevo.</p>

Mensaje	Acción que debe realizarse
<p>Fallo al enviar el correo. Compruebe la configuración del servidor de correo.</p>	<p>Los datos escaneados no han podido enviarse por correo electrónico. Compruebe lo siguiente.</p> <ul style="list-style-type: none"> • Configuración del servidor de correo • Problemas con el servidor de correo • Conexiones del cable de red
<p>Fallo al enviar el correo. El mensaje excede el límite máximo de envío. Cambiar la configuración de la función de escaneo.</p>	<p>Para obtener más información sobre el ajuste del servidor de correo, consulte "Configuración correo" en la "Guía del administrador". O póngase en contacto con el administrador de su servidor de correo.</p>
<p>Fallo al enviar el correo. Puede que el servidor de correo no funcione debidamente. Compruébelo.</p>	
<p>Especificada la impresión en sobres. Compruebe la configuración de la impresión dúplex, del finalizador, y de otros ajustes que no pueden usarse en combinación.</p>	<p>Se han especificado ajustes no compatibles para el trabajo de sobre. Cancele los siguientes ajustes y vuelva a enviar los datos.</p> <ul style="list-style-type: none"> • Impresión dúplex • Funciones especificadas en el finalizador multifunción <p>En un estado en el que [Grosor] para el tipo de papel está definido en [Sobre], está intentando imprimir en un papel que no es un sobre. Toque [Camb.bandeja] y cambie [Grosor] a [Estándar].</p>
<p>Todavía se está procesando un archivo que contiene un gran volumen de datos. Pulse el botón "Continuar" para continuar la operación o el botón "Cancelar" para eliminar el trabajo.</p>	<p>Se está procesando un trabajo con una gran cantidad de datos. Cuando un trabajo contiene una gran cantidad de datos, se recomienda gestionarlo como trabajo en espera o guardarlo en el almacenamiento antes de imprimir.</p>
<p>Sin espacio suficiente en SSD. Elimine trabajos innecesarios para liberar espacio en SSD.</p>	<p>La SSD de la máquina está llena. Elimine los trabajos completados o los documentos innecesarios del almacenamiento para liberar espacio en la unidad de estado sólido.</p>
<p>Trabajo: Este trabajo ha sido eliminado.</p>	<p>El trabajo en cuestión fue eliminado de la RISO Console mientras estaba suspendido. Vuelva a enviar los datos.</p>
<p>Trabajo: No se puede ejecutar este trabajo. Compruebe el tipo de datos. (El trabajo fue eliminado.)</p>	<p>El trabajo especificado no puede imprimirse porque el archivo está siendo utilizado por el Software de definición del área del código de barras.</p>
<p>No se puede sincronizar la hora del servidor Kerberos con la de la impresora.</p>	<p>Hay una diferencia de hora entre el reloj interno de la máquina y el servidor Kerberos. Póngase en contacto con el administrador. La hora puede sincronizarse usando [Sincronización hora NTP] en [Menú Administrador].</p>



Mensaje	Acción que debe realizarse
<p>La tinta no ha sido fabricada por RISO. Usar otra tinta que no sea RISO, puede causar el mal funcionamiento de la impresora. Los daños causados debido al uso de tintas que no sean RISO no están cubiertos por la garantía del producto o el contrato de servicio. Por favor, verifique la garantía o el contrato de servicio. ¿Desea usar esta tinta?</p>	<p>Hay instalado un cartucho de tinta que no es de RISO. Póngase en contacto con el administrador para saber si puede usar esta tinta o no. Para seguir utilizando el cartucho de tinta que no sea de RISO, pulse [Sí] e introduzca los valores aproximados en la pantalla [Entrada de información de tinta] que aparece a continuación. Para obtener más información, consulte “Aparece la pantalla [Entrada de información de tinta].” (p.67).</p>
<p>La unidad de grapado (unidad de perforación, la bandeja superior, la bandeja de perforación, la bandeja de folletos, la bandeja de salida de trípticos) del finalizador no está conectada. Compruebe. (El trabajo fue eliminado.)</p>	<p>Cada unidad (unidad de grapado, unidad de perforación, unidad de bandeja superior, unidad de bandeja de apilamiento, unidad de bandeja de folletos, unidad de bandeja salida trípticos) del finalizador multifunción no está conectada. Póngase en contacto con su proveedor o representante de servicio autorizado.</p>
<p>No se ha podido bajar la bandeja de apilamiento. Compruebe la bandeja del finalizador.</p>	<p>Es posible que algo esté obstruyendo la bandeja de apilamiento. Asegúrese de que no haya nada encima o al lado de la bandeja.</p>
<p>Nombre de trabajo: No se puede imprimir debido a un fallo de la grapadora (unidad de perforado, la bandeja superior, la bandeja de apilamiento, la unidad de folletos, la bandeja de salida de trípticos) del finalizador. Se puede imprimir sin usar la grapadora (la unidad de perforado, a bandeja superior, la bandeja de apilamiento, la unidad de folletos, la bandeja de salida de trípticos). (El trabajo fue eliminado.)</p>	<p>Cada unidad (unidad de grapado, unidad de perforación, unidad de bandeja superior, unidad de bandeja de apilamiento, unidad de bandeja de folletos, unidad de bandeja salida trípticos) del finalizador multifunción no se puede utilizar. Póngase en contacto con su proveedor o representante de servicio autorizado. Si toca [Cerrar], podrá seguir utilizando la máquina excepto la unidad que tiene un error.</p>
<p>Trabajo: Se ha incluido un tamaño de papel que no puede salir con el ajuste Pliegue Z. Compruebe los datos de impresión. (El trabajo fue eliminado.)</p>	<p>Se incluye un tamaño de original que no se puede usar con [Tam.mixto plieg.Z]. [Tam.mixto plieg.Z] solo se puede utilizar con las combinaciones de A4 y A3, B5 y B4, y Letter-LEF y Ledger. Compruebe el tamaño original.</p>
<p>Este tamaño de papel no puede utilizarse en el ajuste de pliegue actual. Compruebe la orientación o los ajustes del papel asignado.</p>	<p>Toque [Cerrar] y guarde los ajustes. Para obtener más información sobre los tamaños y las orientaciones que pueden utilizarse al plegar el papel, consulte “Plegado” o “Enquad. folleto” en la “Guía del usuario”.</p>
<p>Este tamaño de papel no puede utilizarse en el ajuste de folletos actual. Compruebe la orientación o los ajustes del papel asignado.</p>	<p>Toque [Cerrar] y guarde los ajustes. Para obtener más información sobre los tamaños y las orientaciones que pueden utilizarse al crear folletos, consulte “Folleto” en la “Guía del usuario”.</p>

Mensaje	Acción que debe realizarse
<p>Este tamaño de papel no puede utilizarse en el ajuste de grapado/perforación actual. Compruebe la orientación o los ajustes del papel asignado.</p>	<p>Toque [Cerrar] y guarde los ajustes. Para obtener más información sobre los tamaños y las orientaciones del papel que pueden utilizarse al grapar, consulte la siguiente sección.</p> <ul style="list-style-type: none"> • Al usar la unidad salida offset “Grapado” en la “Guía del usuario” • Al utilizar el finalizador multifunción “Grapado/ Perforado” en la “Guía del usuario”
<p>Compruebe el auto-control de la bandeja de apilamiento.</p>	<p>Las guías de la bandeja de apilamiento de control automático no están ajustadas adecuadamente. Comprobar.</p>
<p>El papel no se ha cargado correctamente en la bandeja de apilamiento del apilador de alta capacidad. Verificar la bandeja de apilamiento.</p>	<p>Las guías del papel del apilador de alta capacidad no están ajustadas en sus posiciones correctas y el papel no está alineado. Compruebe las impresiones. Para imprimir papel de tamaño irregular, es necesario registrar el tamaño del papel en la máquina previamente. Póngase en contacto con su administrador para obtener más detalles.</p>
<p>El papel permanece en el expulsor del apilador de alta capacidad. La impresora no se pone en marcha. Extraer el papel del expulsor.</p>	<p>Hay papel en la bandeja de apilamiento del apilador de alta capacidad. Si hay papel en la bandeja de apilamiento, las guías del papel no se pueden mover a las posiciones adecuadas para el siguiente trabajo. Retire el papel.</p> <p> • Si la alimentación está encendida o si se está recuperando del modo de reposo, es necesario quitar el papel de la bandeja de apilamiento y en otros casos las guías del papel no podrán moverse a sus posiciones adecuadas según el tamaño del papel. Si no se retiran las impresiones cada vez que se completa un trabajo de impresión, se recomienda establecer un tiempo superior de entrada en el modo de reposo con [Ajuste ahorro energía] en el menú del administrador. Para obtener más información sobre el ajuste de ahorro de energía, consulte “Ajuste ahorro energía” en la “Guía del administrador”.</p>
<p>Hay papel de varios tamaños atascado en el apilador de alta capacidad. Retire el papel de la bandeja de apilamiento.</p>	
<p>Nombre de trabajo: Este trabajo no puede salir por la bandeja de apilamiento del apilador de alta capacidad. Compruebe la configuración. (El trabajo ha sido eliminado.)</p>	<p>Las impresiones no salen si el trabajo contiene ajustes inadecuados para el apilador de alta capacidad (tamaño de papel, originales de tamaño mezclado, o ajustes que no se puede realizar). Cambie la bandeja de salida, especifique el tamaño del papel que se puede imprimir, o cambie los ajustes para que los tamaños no se mezclen.</p>
<p>Alimentador de alta capacidad tiene demasiado papel. Verificar la bandeja estándar.</p>	<p>El papel que supera el número máximo de hojas que se puede cargar se ha cargado en el alimentador de alta capacidad. Retire el papel. Para obtener más información sobre el número máximo de hojas que se puede cargar, consulte “Papel de impresión” en la “Guía del usuario”.</p>

Mensaje	Acción que debe realizarse
<p>Cargar papel en el Alimentador de alta capacidad. O bien verificar las guías y los ajustes de tamaño del papel.</p>	<p>Cargar papel en el alimentador de alta capacidad.</p> <hr/> <p>Las guías de papel de la bandeja estándar no coinciden con el tamaño del papel. Haga que coincidan las guías de papel de la bandeja estándar con el tamaño del papel. De lo contrario, toque [Camb.bandeja] y compruebe los ajustes del papel.</p>
<p>Los datos que incluyen los siguientes ajustes no se pueden usar con Superposición.</p>	<p>La superposición no se puede usar si la imagen de superposición seleccionada incluye los siguientes ajustes. Toque [Cerrar], cancele los ajustes y guarde los datos en el almacenamiento de nuevo.</p> <ul style="list-style-type: none"> • Tamaño reproducción • Dúplex • Grapado/Perforado • Combinar • Repetir imagen • Folleto • Encuad. folleto • Plegado • Varios tamaños original • Prioridad de velocidad de procesamiento (calidad de imagen) • Programa • Añadir cubierta • Rotación automática de imagen
<p>La bandeja estándar (bandeja de alimentación 1, bandeja de alimentación 2, bandeja de alimentación 3, bandeja adicional) no está disponible. (El trabajo se ha eliminado.)</p>	<p>Se ha producido un problema con la bandeja estándar (o con la bandeja de alimentación 1, la bandeja de alimentación 2, la bandeja de alimentación 3 o la bandeja adicional) en la que las hojas de separación u hojas de cubierta están cargadas. Toque [Cerrar], compruebe la bandeja estándar (o la bandeja de alimentación 1, la bandeja de alimentación 2, la bandeja de alimentación 3 o la bandeja adicional), y envíe los datos de nuevo.</p>
<p>Posible conflicto de dirección IP de LAN0 y LAN1 o segmento de red. Compruebe la configuración de red de LAN0 y LAN1.</p>	<p>La misma dirección IP (segmento) está ajustada como LAN0 y LAN1 en la máquina. Si asigna manualmente las direcciones IP, asigne direcciones IP diferentes a LAN0 y LAN1. Compruebe la dirección IP en [Parámetros de red (IPv4)] o [Parámetros de red (IPv6)] en [Menú Administrador].</p>

<I000-0000>Información

Estos mensajes aparecen cuando la máquina necesita mantenimiento.

Mensaje	Acción que debe realizarse
Debe sustituirse pronto el tanque de drenaje. Contacte con su proveedor y tenga a punto un nuevo tanque de drenaje.	<p>Es necesario sustituir el depósito de drenaje. Póngase en contacto con su proveedor o representante de servicio autorizado.</p> <ul style="list-style-type: none">•  No es posible imprimir con el depósito de drenaje lleno. Llame al servicio técnico inmediatamente si le aparece este mensaje.
La correa de transferencia está sucia. Si la correa continúa sucia, puede que la impresión sea defectuosa. Contacte con su proveedor.	<p>Es necesario limpiar la correa de transferencia. Póngase en contacto con su proveedor o representante de servicio autorizado.</p> <ul style="list-style-type: none">•  Cuando la correa de transferencia está sucia, no es posible detectar la posición y el tamaño del papel, por lo que el resultado es una impresión defectuosa. La operación de limpieza debe dejarse en manos de técnicos. Llame al servicio técnico inmediatamente si le aparece este mensaje. Hasta que limpie la correa de transferencia, los márgenes alrededor de los bordes del papel serán de 5 mm (7/32"), independientemente del ajuste del área de impresión.
Deben reemplazarse piezas de la grapadora offset. Contacte con su proveedor.	<p>Póngase en contacto con su proveedor o representante de servicio autorizado. Si toca [Cerrar], podrá seguir utilizando las funciones de la máquina excepto la unidad salida offset. Es posible imprimir usando una bandeja de apilamiento diferente.</p>
Cartucho de tinta a punto de caducar. Se recomienda utilizar o sustituir el cartucho de tinta pronto.	<p>Para obtener una calidad de impresión óptima, utilice el cartucho de tinta dentro de un plazo de aproximadamente 24 meses contados desde la fecha de fabricación (si se conserva a temperatura ambiente).</p>

Capítulo 2 Resolución de problemas

Este capítulo describe qué acciones llevar a cabo cuando se producen problemas. Utilice la información de este capítulo para solucionar cualquier problema.

Problema	Ver
Atascos de papel	p.29
Pautas para la resolución de problemas generales en esta máquina	
La máquina no funciona en absoluto. / No aparece nada en el panel táctil cuando la alimentación está encendida.	p.37
No aparece nada en el panel táctil, ni tan siquiera al tocar botones del panel de operaciones.	p.37
El escáner no funciona.	p.37
Los resultados de la impresión son claros u oscuros.	p.37
Al copiar o escanear, el original cargado en el ADF (alimentador automático de documentos) no se introduce correctamente.	p.38
Las impresiones o las copias tienen rayas blancas o están borrosas.	p.38
Los documentos resultantes presentan suciedad o rayas negras.	p.38
Los datos escaneados o copiados están borrosos o una parte no se ha imprimido.	p.39
Se ve la otra cara del original.	p.39
Se producen interferencias por efecto muaré.	p.39
El papel se ensucia. / La impresión no queda bien alineada.	p.40
No se introduce papel. / La parte trasera de una tarjeta está dañada. / Se introducen varias hojas de papel.	p.40
Se produce un error de alimentación múltiple aunque no se han introducido varias hojas de papel o se producen errores de alimentación múltiple con frecuencia.	p.41
Resolución de problemas para el controlador de la impresora y la impresión	
No se puede imprimir desde un ordenador.	p.42
No se imprime correctamente en papel de tamaño irregular.	p.42
Cuando se imprime un documento con varias páginas, algunas están impresas con un tamaño de papel incorrecto.	p.42
Se tarda mucho tiempo en imprimir. / Cuando se imprimen varias copias, la impresora emite un pitido después de imprimir cada copia.	p.43
Se ha perdido el código PIN de un trabajo.	p.43
[Todo col] y [Auto] no aparecen en el menú [Modo color] de la pantalla del controlador de la impresora.	p.43
Las opciones de [Grapado] y [Bandeja de salida] de la pantalla del controlador de la impresora no pueden seleccionarse.	p.43
No se pueden indicar las páginas de impresión.	p.43
Solo se imprime una copia (página) aunque se indiquen varias.	p.43
Falta parte de la imagen.	p.44
No es posible volver a imprimir un trabajo en la pantalla [Estado de trabajo].	p.44
Después de interrumpir un trabajo o de apagar la máquina y volver a encenderla, no se sabe la cantidad completada de la impresión.	p.44

Problema	Ver
Hay papel cargado, pero aparece el mensaje de error "Cargar papel".	p.44
Los resultados de la impresión a color no son buenos.	p.44
Las imágenes impresas salen claras o desteñidas.	p.45
Los bordes del papel se ensucian.	p.45
Las imágenes salen brillantes u oscuras.	p.45
No pueden hacerse impresiones dúplex con papel cargado en la bandeja estándar.	p.45
Los datos enviados se han convertido en un trabajo incompleto.	p.45
Los colores del fondo de un código de barras o las imágenes cercanas no pueden imprimirse.	p.45
La disposición no es correcta.	p.45
Si se especifica la imposición, los números de página no se imprimen en ambas caras del papel.	p.45
En el póster generado falta parte del original (imagen).	p.46
Parte del póster se forma con una o más páginas en blanco. / La imagen impresa del póster no se forma en el centro.	p.46
No es posible juntar correctamente las hojas de papel impresas para formar un póster. / No es posible recortar por las líneas de corte (marcas de registro).	p.46
No es posible juntar correctamente las hojas de papel impresas para formar un póster.	p.46
Resolución de problemas de copia	
En los datos copiados falta parte del original.	p.47
Se ha hecho una copia dúplex, pero la parte trasera de una página o de más está en blanco.	p.47
No pueden hacerse impresiones dúplex del papel cargado en la bandeja estándar.	p.47
No es posible copiar varios originales juntos como un solo trabajo.	p.47
El papel se grapa en una posición incorrecta.	p.48
Resolución de problemas de escaneo	
No hay datos escaneados en la pantalla de escaneo de la RISO Console.	p.50
En los datos escaneados falta parte del original.	p.50
El modo de color está ajustado en [Auto], pero la máquina no identifica automáticamente originales en color.	p.50
Los datos escaneados no pueden guardarse en un ordenador de la red.	p.50
Resolución de problemas del almacenamiento y la unidad USB	
Los archivos guardados en una unidad flash USB no se muestran en la impresora.	p.51
No se imprime correctamente en papel de tamaño irregular.	p.51
Hay papel cargado, pero aparece el mensaje de error "Cargar papel".	p.51
Los resultados de la impresión a color no son buenos.	p.52
No pueden hacerse impresiones dúplex con papel cargado en la bandeja estándar.	p.52
En los datos copiados falta parte del original.	p.52
En los datos escaneados falta parte del original.	p.52
El modo de color está ajustado en [Auto], pero la máquina no identifica automáticamente originales en color.	p.53

Problema	Ver
Resolución de problemas de la unidad salida offset y del finalizador multifunción	
La unidad salida offset o el finalizador multifunción no funciona.	p.54
Al copiar el original, el papel se grapa en una posición incorrecta.	p.54
Las grapas no penetran correctamente, p. ej., se doblan o aplastan. / El papel no sale por la unidad salida offset.	p.54
Ha quedado atascada una grapa dentro de la máquina.	p.54
Las hojas no salen bien apiladas en la unidad salida offset. / Las impresiones están dobladas.	p.55
Resolución de problemas de la bandeja de alimentación	
Hay papel atascado en la bandeja de alimentación. / La bandeja no puede extraerse fácilmente.	p.61
Solución de problemas del alimentador de alta capacidad	
Aunque se agote el papel del alimentador de alta capacidad, la bandeja estándar no desciende a su posición inferior ni se detiene a la mitad.	p.62
Las guías de alimentación de papel no se pueden ajustar y producen que el papel se arrugue, se alinee mal o se doble.	p.62
Solución de problemas del apilador de alta capacidad	
La bandeja de apilamiento no desciende y es difícil retirar las impresiones.	p.63
La bandeja de apilamiento desciende cada vez que se imprime un trabajo y no es posible imprimir continuamente.	p.63
Resolución de problemas del lector de tarjetas IC	
No es posible iniciar sesión utilizando la tarjeta IC.	p.64
Se ha perdido una tarjeta IC registrada.	p.64
Otros problemas	
La cubierta frontal no se abre.	p.65
No aparece el nombre de usuario correcto al tocar el botón de índice de la pantalla [Iniciar sesión].	p.65
No es posible eliminar un trabajo con un código PIN.	p.65
La impresora no se reactiva automáticamente.	p.65
No aparece la pantalla de RISO Console.	p.65
Algunos botones de modo no aparecen en la pantalla de la RISO Console.	p.65
Cómo añadir papel durante la impresión.	p.65
No es posible imprimir desde un ordenador usando la autenticación de servidor externo.	p.66
No es posible modificar los ajustes de la bandeja de administración.	p.67
No es posible descargar el firmware.	p.67
Aparece la pantalla [Entrada de información de tinta].	p.67
Resolución de problemas del Kit PS opcional	
Los archivos guardados en una unidad flash USB no se muestran en la impresora.	p.68
Se tarda mucho en imprimir con Mac OS. / No es posible imprimir con los ajustes actuales.	p.68
Al usar Mac OS para imprimir un documento con varias páginas, algunas se imprimen con un tamaño de papel incorrecto.	p.68

Problema	Ver
Al imprimir un archivo PDF directamente de una unidad de memoria USB, se imprime un papel con el texto "Implementation limit exceeded (Límite de implementación excedido)".	p.68

Kit PS FG10 no está soportado en algunas regiones.

Atascos de papel

Si se produce un atasco de papel en la máquina o en el equipo opcional, la impresión se detiene, el LED de error parpadea en rojo en el panel de operaciones y la posición del atasco de papel aparece en el panel táctil. Siga el procedimiento que se muestra en el panel táctil para retirar el papel atascado y seguir con la impresión.

PRECAUCIÓN

Tenga cuidado con las piezas que sobresalen y con los terminales metálicos al introducir la mano dentro de la máquina, como al retirar un papel atascado. Si lo hace, podría sufrir lesiones.



- Para obtener más información sobre cómo resolver problemas de atascos de papel en el ADF (alimentador automático de documentos), consulte "Al copiar o escanear, el original cargado en el ADF (alimentador automático de documentos) no se introduce correctamente." (p.38).

1 Toque el botón que le indica la ubicación del papel atascado para visualizar cómo quitar el papel atascado.

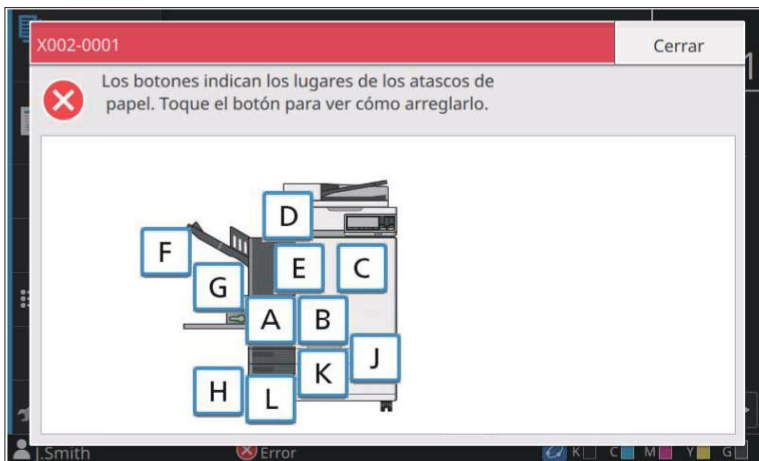

2 Siga el procedimiento que aparece en el panel táctil para retirar el papel.

Toque [Atrás] o [Siguiente] para visualizar la página anterior o siguiente. Las capturas de pantalla siguientes son un ejemplo de lo que aparece en la pantalla cuando hay un atasco de papel.

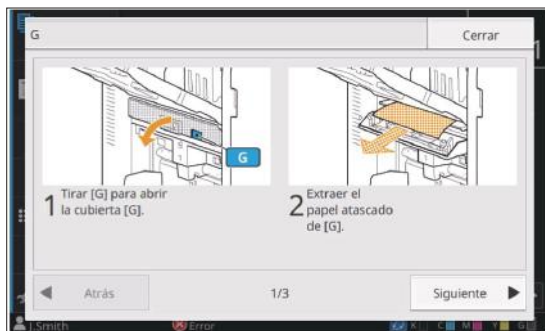

3 Toque [Cerrar].

Vuelva a la pantalla del paso 1. Compruebe que el botón que indica la ubicación de la que se retiró el papel ha desaparecido.

Cuando se ha retirado el papel atascado y se ha cerrado la cubierta, se cierra la pantalla de error y aparece la pantalla anterior.



- **Mientras aparecen en la pantalla botones alfabéticos, sigue quedando papel en los lugares indicados. Repita los pasos 1, 2 y 3 para retirar el papel atascado.**

Precauciones para retirar el papel atascado

- Retire el papel atascado despacio y con cuidado. Tenga cuidado para que no queden trozos de papel en la máquina.
- Si se produce un atasco mientras se están imprimiendo varias hojas de papel, la hoja que provocó el atasco y otras más pueden haberse quedado en la ruta de transmisión. Si utiliza un disco interno para retirar el papel atascado, gírelo cuatro o cinco veces después de quitar la primera de las hojas para comprobar si hay más.
- Dependiendo de los lugares atascados, puede resultar más sencillo quitar el papel atascado si lo enrolla poco a poco.
- Para volver a situar el cajón de la posición [Y] a su posición original, introduzca el cajón hasta el extremo posterior de la bandeja y sujete el tirador hasta que escuche un clic (como indica la flecha ② a continuación). Cuando se introduce del todo, el cajón queda fijo.

Ejemplo de cómo retirar papel atascado en el punto [Y]

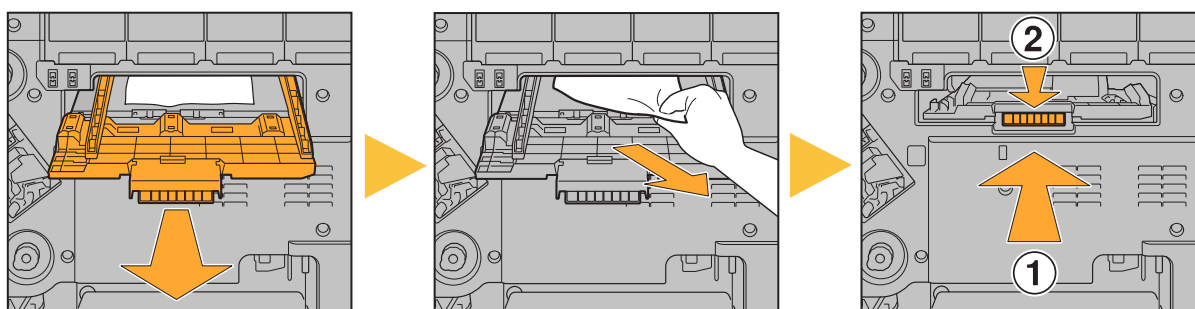

- Puede tirar de la abertura para la extracción del papel (tal y como muestra la siguiente imagen) solo cuando se produce un atasco de papel.
- Los cabezales de impresión se encuentran en el interior de la parte superior de la abertura para la extracción del papel. Al retirar el papel atascado de la abertura, evite tocar los cabezales de impresión para evitar mancharse de tinta las manos o la manga.
- Se utiliza el dial "C2" si la bandeja de apilamiento está conectada a la derecha de la máquina.

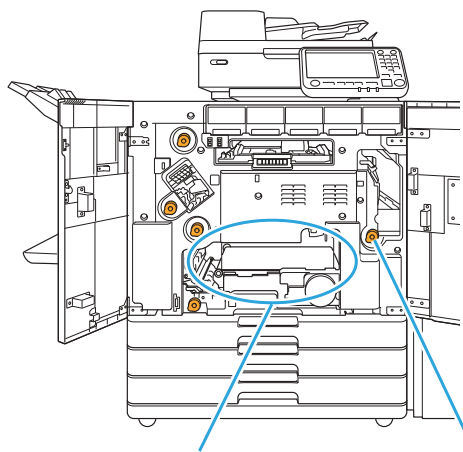

Abertura para la extracción del papel C2

Atascos de papel frecuentes

Si se producen atascos de papel con frecuencia, compruebe de nuevo los puntos indicados a continuación.

- Que el papel de la bandeja estándar o de la bandeja de alimentación esté dentro de la capacidad de carga máxima.
- Que las guías de papel y el tope estén colocadas correctamente y que el papel esté cargado de manera adecuada.

Ejemplo de cómo ajustar la bandeja de alimentación:

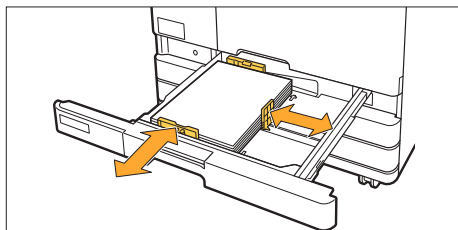

- La máquina detecta el tamaño del papel en función de la posición del tope y las guías de papel. Asegúrese de ajustar las guías y el tope contra el borde del papel.
- Al cargar papel de tamaño A4 o A5 no coloque nada sobre el sensor de detección de tamaño de papel, como por ejemplo papel de repuesto. Si el sensor está tapado, la máquina no puede detectar correctamente el tamaño del papel.

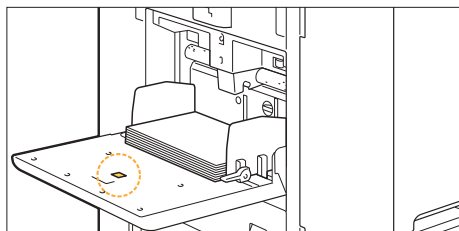

- Que el papel que esté cargado coincida con los ajustes de [Selección de papel] - [Ajuste Bandeja].



- Algunos ajustes, como el momento de alimentación del papel, se adaptan en función del grosor del papel seleccionado.

- Que el papel cargado pueda utilizarse.
Es importante recordar que el papel arrugado o con dobleces puede provocar atascos de papel, por lo que no debe utilizarlo.

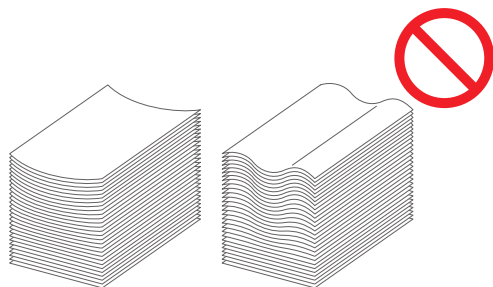

- Cuando utilice un papel de tamaño irregular, el tamaño debe registrarse con antelación desde el menú de administrador. Póngase en contacto con el administrador. Para usar papel de tamaño irregular no registrado, seleccione [Selección de papel] - [Ajuste Bandeja] - [Tamaño papel] y especifique el tamaño en [Manual].
- Al usar papel ya impreso en una cara o de un color oscuro, tal vez la máquina detecte de forma incorrecta la alimentación de una sola hoja como la alimentación de varias hojas a la vez. Ajuste [Comprobar doble alim.] en [OFF].

Pantalla [Imprimir] ▶ seleccionar trabajo ▶ [Cambiar ajuste] en el menú secundario ▶ [Selección de papel] ▶ [Ajuste Bandeja] ▶ ajustar [Comprobar doble alim.] en [OFF]

Pantalla [Almac.] - [Cargar] ▶ seleccionar carpeta ▶ seleccionar documento ▶ [Cambiar ajuste] en el menú secundario del documento ▶ [Selección de papel] ▶ [Ajuste Bandeja] ▶ ajustar [Comprobar doble alim.] en [OFF]

Pantalla [USB] - [Cargar] ▶ seleccionar carpeta ▶ [Abrir] ▶ seleccionar documento ▶ [Cambiar ajuste] en el menú secundario ▶ [Selección de papel] ▶ [Ajuste Bandeja] ▶ ajustar [Comprobar doble alim.] en [OFF]

Pantalla [Copia] ▶ [Selección de papel] ▶ [Ajuste Bandeja] ▶ ajustar [Comprobar doble alim.] en [OFF]

Pantalla [Almac.] - [Guardar] ▶ seleccionar carpeta ▶ [Guard.doc] ▶ [Selección de papel] ▶ [Ajuste Bandeja] ▶ ajustar [Comprobar doble alim.] en [OFF]

Pantalla [Inicio1] ▶ [Información de sistema] ▶ [Ajuste Bandeja] ▶ ajustar [Comprobar doble alim.] en [OFF]



- **Vuelva a situar [Comprobar doble alim.] en [ON] después de la impresión. Si deja [OFF] como está, podrían producirse otros problemas.**





- Para obtener más información sobre cómo cargar el papel y los tipos de papel que pueden utilizarse, consulte "Carga de papel" y "Papel de impresión" en la "Guía del usuario".

Ruta de alimentación de papel

Esta sección explica la ruta que sigue el papel cuando se desplaza por la máquina durante la impresión. Consulte esta información al retirar papel atascado de la máquina.

Durante la impresión, el papel circula por la máquina tal y como se muestra a continuación.

-  Línea continua: ruta de alimentación del papel durante la impresión simplex
-  Línea de puntos: ruta de alimentación del papel durante la impresión dúplex

<Al usar la bandeja cara abajo>

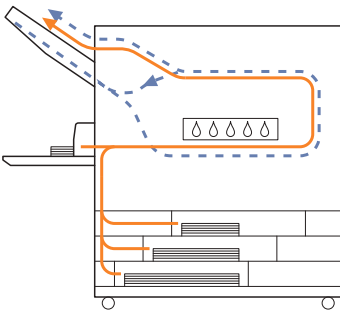

<Al usar la unidad salida offset>

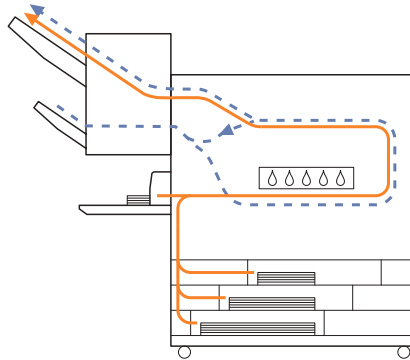

<Al usar la bandeja de apilamiento>

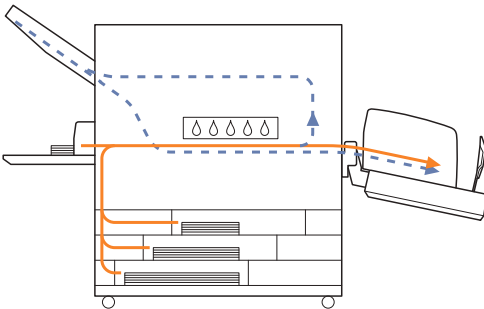

<Al usar la bandeja adicional>

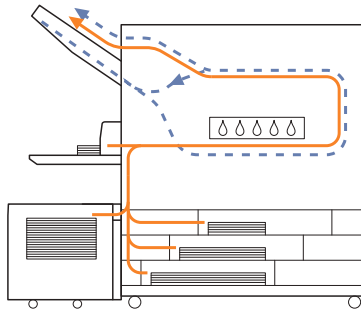

<Al utilizar el finalizador multifunción>

La ruta de alimentación de papel dentro del finalizador multifunción es la misma durante la impresión dúplex o símplex.

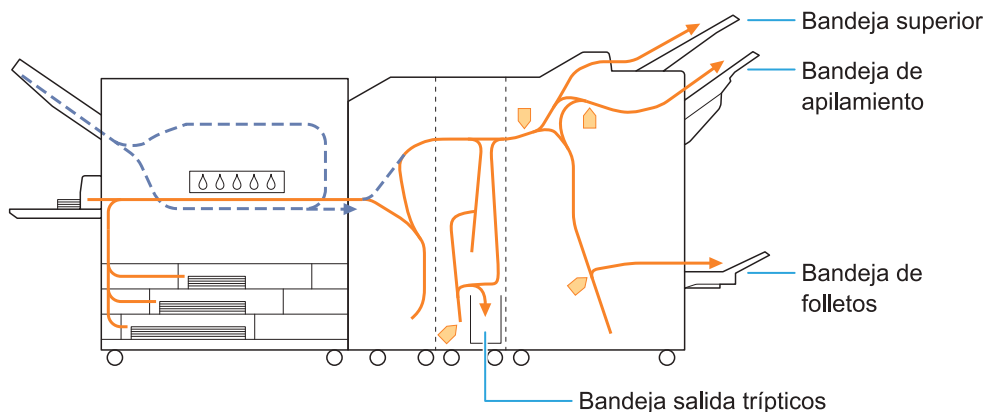

- La bandeja por la que salen los materiales impresos será diferente dependiendo de las funciones configuradas del finalizador multifunción.
- Para obtener más información de la ruta de alimentación del papel cuando el finalizador multifunción está conectado, consulte la página siguiente.

■ Al conectar con el finalizador multifunción

A continuación se describe la ruta de alimentación del papel al imprimir copias cara arriba en impresión simplex y dúplex.

● Al grapar

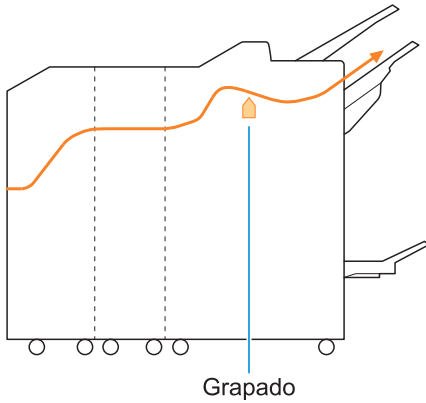

● Al perforar

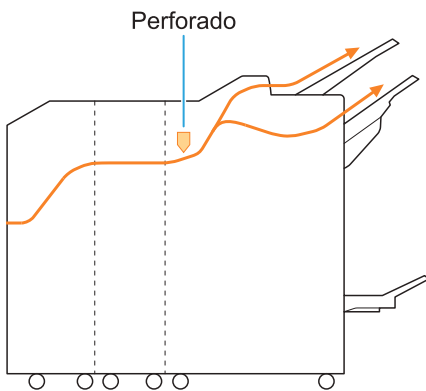

● Al grapar y perforar

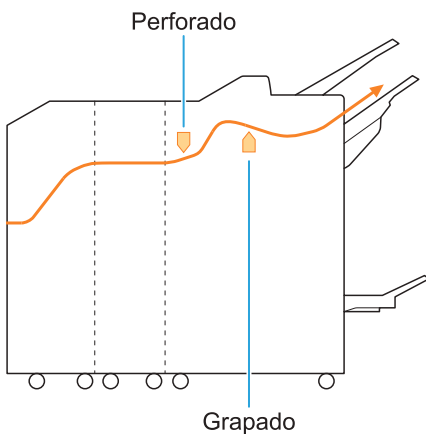

● Si es Encuad. folleto/2 pliegues

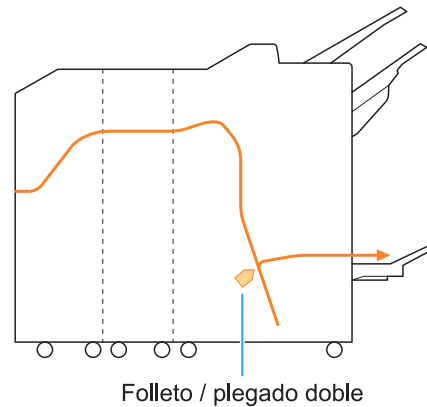

■ Cuando se añade la unidad de carpeta

● Al plegar trípticos

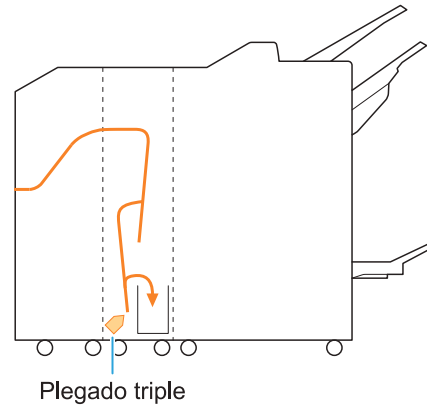

● Al plegar en Z

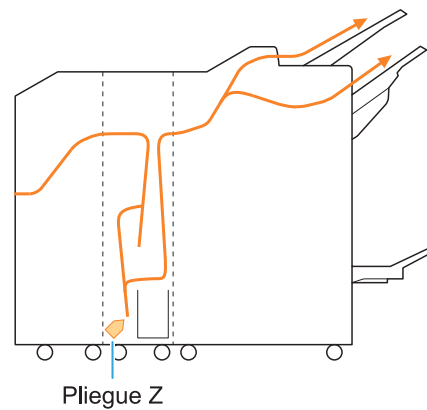

Pautas para la resolución de problemas generales en esta máquina

Esta sección explica cómo resolver problemas generales que pueden producirse en los diferentes modos.

La máquina no funciona en absoluto. / No aparece nada en el panel táctil cuando la alimentación está encendida.

- Asegúrese de que el interruptor principal de alimentación está encendido.
- Asegúrese de que el enchufe de la máquina esté correctamente insertado en la toma eléctrica.
- Asegúrese de que el cable de alimentación esté bien conectado a la máquina.
- Asegúrese de que el interruptor de energía no ha saltado.

No aparece nada en el panel táctil, ni tan siquiera al tocar botones del panel de operaciones.

La máquina se encuentra en el estado de reposo.

Si no realiza ninguna acción en la máquina durante un tiempo, accede automáticamente al modo de reposo en función de los ajustes de administrador. Pulse la tecla [Wakeup].

El escáner no funciona.

- Asegúrese de que el enchufe del escáner esté correctamente insertado en la toma eléctrica.
- Asegúrese de que el cable USB esté bien conectado a la impresora y al escáner.

Los resultados de la impresión son claros u oscuros.

Es posible que la densidad no esté bien configurada.

Para imprimir:

Configure el ajuste [Densidad impresión] en la pestaña [Imagen] de la pantalla del controlador de la impresora.

Para copiar y escanear:

Configure el ajuste [Nivel de exposición] para que se hagan las copias en función del original.

Pantalla [Copia] / pantalla [Escanear] ▶ [Nivel de exposición]

Pantalla [Almac.] - [Guardar] / pantalla [USB] - [Guardar] ▶ seleccionar carpeta ▶ [Guard.doc] ▶ [Nivel de exposición]

Si está imprimiendo o copiando, es posible que el ajuste del tipo de papel no coincida con el tipo de papel cargado en la bandeja estándar o la bandeja de alimentación.

Configure correctamente el tipo de papel.

Para imprimir:

Pantalla [Imprimir] ▶ seleccionar trabajo ▶ [Cambiar ajuste] en el menú secundario ▶ [Selección de papel] ▶ [Ajuste Bandeja] ▶ [Tipo papel]

Pantalla [Almac.] - [Cargar] ▶ seleccionar carpeta ▶ seleccionar documento ▶ [Cambiar ajuste] en el menú secundario del documento ▶ [Selección de papel] ▶ [Ajuste Bandeja] ▶ [Tipo papel]

Pantalla [USB] - [Cargar] ▶ seleccionar carpeta ▶ [Abrir] ▶ seleccionar documento ▶ [Cambiar ajuste] en el menú secundario ▶ [Selección de papel] ▶ [Ajuste Bandeja] ▶ [Tipo papel]

Para copiar:

Pantalla [Copia] ▶ [Selección de papel] ▶ [Ajuste Bandeja] ▶ [Tipo papel]

Pantalla [Almac.] - [Guardar] ▶ seleccionar carpeta ▶ [Guard.doc] ▶ [Selección de papel] ▶ [Ajuste Bandeja] ▶ [Tipo papel]

- ? Al copiar o escanear, el original cargado en el ADF (alimentador automático de documentos) no se introduce correctamente.**

Es posible que el original sea demasiado pequeño.

El tamaño mínimo del original que puede cargarse en el ADF es de 100 mm x 148 mm (3 15/16" x 5 27/32"). Si el original es demasiado pequeño, puede que el ADF no lo cargue bien y que se produzca un atasco de papel. Coloque los originales de menos de 100 mm x 148 mm (3 15/16" x 5 27/32") en el cristal.



- Aunque el tamaño del original sea el adecuado, dependiendo de su grosor, tipo u otras características es posible que no pueda escanearse con el ADF. Para obtener más información, consulte "Originales" en la "Guía del usuario".

Intente lo siguiente si no puede retirar el papel atascado en el ADF (alimentador automático de documentos).

- Si encuentra papel atascado al abrir la tapa de la unidad original, gire el selector azul lateral para facilitar la retirada del papel.

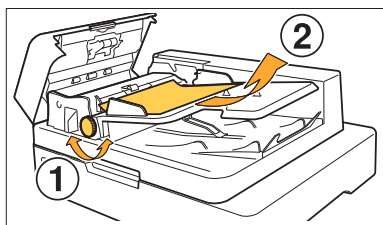

- Si no encuentra ningún papel atascado ni siquiera al abrir la tapa de la unidad original, compruebe en el interior del ADF (alimentador automático de documentos). Gire el selector azul de la parte inferior hacia la derecha para desplazar el papel atascado hasta la zona de expulsión, donde podrá retirarlo fácilmente.

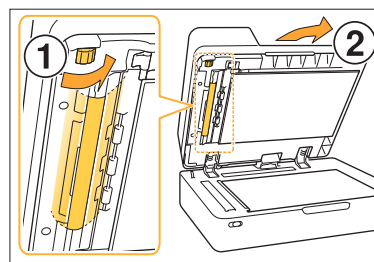

- ? Las impresiones o las copias tienen rayas blancas o están borrosas.**

Es posible que los cabezales de impresión estén atascados.

Seleccione [Limpieza cabezal impresión] para desatascar los cabezales de impresión.

Pantalla [Inicio1] ▶ [Mantenimiento] ▶ [Limpieza cabezal impresión] ▶ [Limpieza normal]

Si esto no arregla el problema, lleve a cabo una [Limpieza fuerte].

- ? Los documentos resultantes presentan suciedad o rayas negras.**

Es posible que se haya cargado en la máquina papel que no es adecuado para imprimir o copiar.

Compruebe el tipo de papel cargado en la bandeja estándar o la bandeja de alimentación. Para obtener más información, consulte "Papel de impresión" en la "Guía del usuario".

Es posible que esté usando papel doblado para imprimir o copiar.

El papel doblado puede entrar en contacto con los cabezales de tinta, lo que hace que se ensucie. Esto puede dañar los cabezales de impresión, por lo que no debe utilizarse papel doblado.

Si está copiando o escaneando, el [Nivel de exposición] puede ser demasiado oscuro.

Ajuste el valor de [Nivel de exposición].

Pantalla [Copia] / pantalla [Escanear] ▶ [Nivel de exposición]

Pantalla [Almac.] - [Guardar] / pantalla [USB] - [Guardar] ▶ seleccionar carpeta ▶ [Guard.doc] ▶ [Nivel de exposición]

Si está copiando o escaneando, es posible que no haya cerrado bien la cubierta de originales. Cierre bien la cubierta de originales del escáner para evitar que entre luz.

Si está copiando o escaneando, es posible que los componentes siguientes estén sucios.

Límpielos con un paño suave.

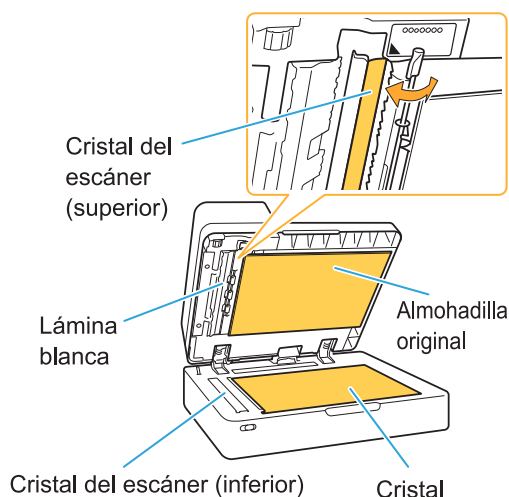

- Cualquier resto de polvo, suciedad, tinta, cola o líquido corrector adherido a la lámina blanca del ADF, al cristal o al cristal del escáner pueden hacer que los datos copiados o escaneados no salgan limpios. Lleve a cabo limpiezas periódicas. Para obtener más información, consulte "Cuidado del escáner" en la "Guía rápida".

? Los datos escaneados o copiados están borrosos o una parte no se ha imprimido.

Puede que el original no esté totalmente en contacto con el cristal.

Cierre la cubierta de originales de modo que el original quede totalmente en contacto con el cristal.

El escáner está sometido a vibraciones.

Vuelva a escanear el original evitando que el escáner esté sometido a vibraciones.

Si está copiando, es posible que el papel esté húmedo.

Si el papel contiene humedad, es posible que parte de los datos copiados no se impriman o que salgan borrosos. Utilice papel seco.

? Se ve la otra cara del original.

Si copia o escanea un original en papel fino, es posible que la imagen del lado trasero del original o de la página siguiente aparezca en los datos de imagen.

- Configure [Nivel de exposición] en un valor más bajo.

Pantalla [Copia] / pantalla [Escanear] ▶ [Nivel de exposición]

Pantalla [Almac.] - [Guardar] / pantalla [USB] - [Guardar] ▶ seleccionar carpeta ▶ [Guard.doc] ▶ [Nivel de exposición]

- Coloque una hoja de papel oscura en la parte trasera del original y vuelva a copiarlo o escanearlo.

- Cuando copia o escanea un original con un color de fondo, como un periódico o revista, puede utilizar el ajuste [Nivel color de fondo] para configurar el nivel del color de fondo.

Pantalla [Copia] / pantalla [Escanear] ▶ [Nivel color de fondo]

Pantalla [Almac.] - [Guardar] / pantalla [USB] - [Guardar] ▶ seleccionar carpeta ▶ [Guard.doc] ▶ [Nivel color de fondo]

? Se producen interferencias por efecto muaré.

Es fácil que se produzcan interferencias por efecto muaré (sombras reticulares) al copiar o escanear imágenes como fotografías que se han sometido a procesos de edición para su publicación.

La interferencia por efecto muaré puede reducirse configurando el ajuste [Eliminación muaré].

Pantalla [Copia] / [Escanear] pantalla ▶ [Control imagen] ▶ [Eliminación muaré]

Pantalla [Almac.] - [Guardar] / [USB] - [Guardar] pantalla ▶ seleccionar carpeta ▶ [Guard.doc] ▶ [Control imagen] ▶ [Eliminación muaré]

? El papel se ensucia. / La impresión no queda bien alineada.

Es posible que el papel elegido para la impresión sea demasiado oscuro.

Al imprimir en papel de un color oscuro, es posible que la máquina no pueda detectar el tamaño del papel, lo que se traduce en una impresión mal alineada, pérdida de imagen o bordes de papel sucios.

Puede que el tamaño del papel ajustado sea incorrecto.

Para el ajuste del tamaño de papel, asegúrese de que los ajustes [Tamaño papel] y [Tipo papel] de la pantalla del controlador de la impresora coincidan con los ajustes correspondientes en la máquina. Configure en la máquina los mismos ajustes de tamaño y tipo de papel que en el controlador de la impresora.

Pantalla [Imprimir] ▶ seleccionar trabajo ▶ [Cambiar ajuste] en el menú secundario ▶ [Selección de papel] ▶ [Ajuste Bandeja] ▶ [Tamaño papel] o [Tipo papel]

? No se introduce papel. / La parte trasera de una tarjeta está dañada. / Se introducen varias hojas de papel.

Es posible que el ajuste de [Grosor] en [Tipo papel] no coincida con las propiedades del papel (grosor del papel).

Configure correctamente el [Grosor] en [Tipo papel].

Para imprimir:

Pantalla [Imprimir] ▶ seleccionar trabajo ▶ [Cambiar ajuste] en el menú secundario ▶ [Selección de papel] ▶ [Ajuste Bandeja] ▶ [Tipo papel] ▶ [Grosor]

Pantalla [Almac.] - [Cargar] ▶ seleccionar carpeta ▶ seleccionar documento ▶ [Cambiar ajuste] en el menú secundario del documento ▶ [Selección de papel] ▶ [Ajuste Bandeja] ▶ [Tipo papel] ▶ [Grosor]

Pantalla [USB] - [Cargar] ▶ seleccionar carpeta ▶ [Abrir] ▶ seleccionar documento ▶ [Cambiar ajuste] en el menú secundario ▶ [Selección de papel] ▶ [Ajuste Bandeja] ▶ [Tipo papel] ▶ [Grosor]

Para copiar:

Pantalla [Copia] ▶ [Selección de papel] ▶ [Ajuste Bandeja] ▶ [Tipo papel] ▶ [Grosor]

Pantalla [Almac.] - [Guardar] ▶ seleccionar carpeta ▶ [Guard.doc] ▶ [Selección de papel] ▶ [Ajuste Bandeja] ▶ [Tipo papel] ▶ [Grosor]

Para obtener más información, consulte “Selección de papel” en la “Guía del usuario”.

Es posible que sea necesario ajustar la presión de alimentación de papel para adaptarla al grosor del papel.

Sitúe la palanca de ajuste de presión de alimentación del papel en

“✖ (NORMAL)” o “⚡ (TARJETA)” en función del tipo de papel cargado.

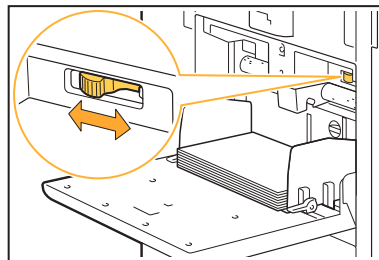

Por lo general, ajuste la palanca en “✖ (NORMAL)”. Si la alimentación de papel es un problema, configúrela como “⚡ (TARJETA)”. Para obtener más información, consulte “Carga de papel en la bandeja estándar” en la “Guía del usuario”.

El ángulo de la placa desmoldeadora quizás no está correctamente ajustado.

Gire el disco de ajuste del ángulo de la placa desmoldeadora para adaptarlo a las condiciones.

Si no se introduce papel:

Gire el selector gradualmente hacia la izquierda y ajuste el ángulo en un nivel correcto.

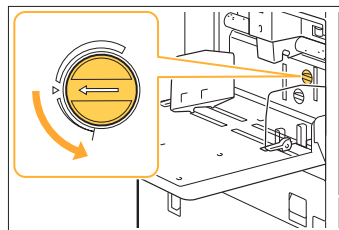

Si se introducen varias hojas de papel:

Gire el selector gradualmente hacia la derecha y ajuste el ángulo en un nivel correcto.

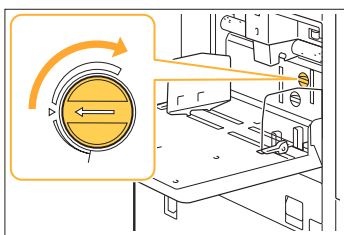

- Cuando ajuste el ángulo, asegúrese de quitar el papel de la bandeja estándar y de bajar la bandeja hasta la posición más inferior.

La presión de separación del papel quizás no está ajustada correctamente.

Si no se carga papel, la parte trasera de una tarjeta está dañada o se utiliza un papel que puede generar fácilmente polvo de papel:

Gire el disco a “Algo débil”.

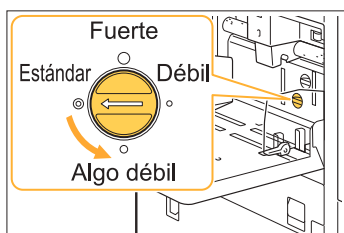

Si se introducen varias hojas de papel:

Gire el disco a “Fuerte”.

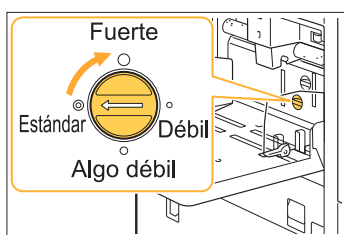

- Cuando ajuste el ángulo, asegúrese de quitar el papel de la bandeja estándar y de bajar la bandeja hasta la posición más inferior.



Se produce un error de alimentación múltiple aunque no se han introducido varias hojas de papel o se producen errores de alimentación múltiple con frecuencia.

Es posible que esté usando papel de un color oscuro o papel impreso en una cara.

Cuando se utiliza un papel ya impreso por una cara o un papel con una base de color oscura, la máquina puede detectar este tipo de papel como si se estuvieran cargando varias hojas. En este caso, ajuste [Comprobar doble alim.] en [OFF].



- Vuelva a situar [Comprobar doble alim.] en [ON] después de la impresión. Si deja [OFF] como está, podrían producirse otros problemas.

Para imprimir:

Pantalla [Imprimir] ▶ seleccionar trabajo ▶ [Cambiar ajuste] en el menú secundario ▶ [Selección de papel] ▶ [Ajuste Bandeja] ▶ ajustar [Comprobar doble alim.] en [OFF]

Pantalla [Almac.] - [Cargar] ▶ seleccionar carpeta ▶ seleccionar documento ▶ [Cambiar ajuste] en el menú secundario del documento ▶ [Selección de papel] ▶ [Ajuste Bandeja] ▶ ajustar [Comprobar doble alim.] en [OFF]

Pantalla [USB] - [Cargar] ▶ seleccionar carpeta ▶ [Abrir] ▶ seleccionar documento ▶ [Cambiar ajuste] en el menú secundario ▶ [Selección de papel] ▶ [Ajuste Bandeja] ▶ ajustar [Comprobar doble alim.] en [OFF]

Para copiar:

Pantalla [Copia] ▶ [Selección de papel] ▶ [Ajuste Bandeja] ▶ ajustar [Comprobar doble alim.] en [OFF]

Pantalla [Almac.] - [Guardar] ▶ seleccionar carpeta ▶ [Guard.doc] ▶ [Selección de papel] ▶ [Ajuste Bandeja] ▶ ajustar [Comprobar doble alim.] en [OFF]

Resolución de problemas para el controlador de la impresora y la impresión

Esta sección describe cómo resolver problemas relacionados con el controlador de la impresora y la impresión.

? No se puede imprimir desde un ordenador.

Es posible que la opción [En/fuera línea] esté ajustada en [OFF].

Compruebe el estado de la opción [En/fuera línea] en la pantalla [Imprimir].
Si aparece [OFF], seleccione [ON].

Pantalla [Imprimir] ► ajuste [En/fuera línea] en [ON]

Tal vez utilice una impresora con un segmento de red diferente.

Seleccione las casillas [Wake On LAN] y [Conectar a otra red] en la pestaña [Entorno] de las propiedades de la impresora.

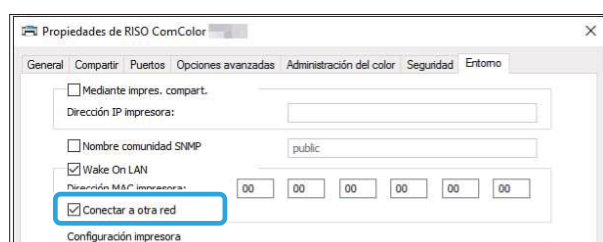

Puede tratarse de un trabajo en espera.

Los trabajos con un código PIN se gestionan como trabajos en espera. El administrador puede haber configurado la máquina para que procese todos los trabajos como trabajos en espera.
Compruebe que el trabajo aparezca en la [Lista de trabajos en espera] en la pantalla [Imprimir].

Puede que la máquina esté ocupada con otro trabajo.

- Los trabajos inactivos se imprimen por orden, desde la parte superior de la lista en la pantalla [Activo /Inact.].
- Si se realiza la función de copia de interrupción, el trabajo de copia tendrá prioridad sobre los trabajos enviados desde el controlador de la impresora.

¿Aparece el mensaje de sustitución del cartucho de tinta?

No podrá imprimir si el mensaje indica que un color debe ser sustituido. Sustituya el cartucho de tinta del color indicado.

? No se imprime correctamente en papel de tamaño irregular.

Es posible que el papel de tamaño irregular no esté registrado.

El tamaño del papel debe registrarse previamente en [Entrada papel personalizado] tanto en el controlador de la impresora como en la máquina.

Pantalla de propiedades del controlador de la impresora ► pestaña [Entorno] ► [Entrada papel personalizado]

El administrador debe registrar previamente el tamaño del papel en el menú del administrador. Póngase en contacto con el administrador.

[Manual] tal vez no se ha seleccionado para [Tamaño papel] en [Selección de papel] - [Ajuste Bandeja].

Para usar un papel de tamaño irregular sin registrarlo como tamaño de papel, introduzca el tamaño del papel en [Manual].

Pantalla [Imprimir] ► seleccionar trabajo ► [Cambiar ajuste] en el menú secundario ► [Selección de papel] ► [Ajuste Bandeja] ► [Tamaño papel] ► [Manual]



- Si [ON] no está seleccionado para [Manual], se aplicará el ancho y la longitud del tamaño del papel configurado con [Tamaño papel] del controlador de la impresora. Al utilizar papel de un tamaño irregular, si registra el tamaño previamente mejorará la velocidad de impresión y la alineación del papel.

? Cuando se imprime un documento con varias páginas, algunas están impresas con un tamaño de papel incorrecto.

Los datos del original pueden incluir páginas con tamaños de papel diferentes.

Seleccione la casilla [Varios tamaños original] en la pestaña [Básico] de la pantalla del controlador de la impresora. La bandeja para papel se selecciona automáticamente en función del tamaño del original y se imprime el documento.

? Se tarda mucho tiempo en imprimir. / Cuando se imprimen varias copias, la impresora emite un pitido después de imprimir cada copia.

La casilla de verificación [Intercalar] podría estar seleccionada en el cuadro de diálogo [Imprimir] de la aplicación.

Desmarque [Intercalar] antes de iniciar la impresión.

? Se ha perdido el código PIN de un trabajo.

Si pierde el código PIN, no es posible imprimir.

Introduzca un nuevo código PIN y vuelva a enviar los datos. Póngase en contacto con su administrador para eliminar el trabajo que aparece en [Lista de trabajos en espera] en la pantalla [Imprimir].

? [Todo col] y [Auto] no aparecen en el menú [Modo color] de la pantalla del controlador de la impresora.

La función de impresión a color podría estar restringida.

Póngase en contacto con el administrador.

? Las opciones de [Grapado] y [Bandeja de salida] de la pantalla del controlador de la impresora no pueden seleccionarse.

Los siguientes equipos opcionales de la máquina tal vez no se conecten.

- Para [Grapado]: unidad salida offset o finalizador multifunción
- Para [Bandeja de salida]: bandeja de apilamiento de control automático, bandeja de apilamiento amplia, apilador de alta capacidad o finalizador multifunción

La información de configuración de los equipos opcionales en la pantalla del controlador de impresión tal vez no se haya ajustado.

Para ajustar la información de configuración de los equipos opcionales, haga clic en [Obt. datos impres.] en la pantalla del controlador de impresión.

Pantalla de propiedades del controlador de la impresora ▶ pestaña [Entorno] ▶ [Obt. datos impres.]



- También puede ajustar la información de configuración de los equipos opcionales de forma manual. Para obtener más información, consulte "Configuración impresora" en la "Guía del usuario".

? No se pueden indicar las páginas de impresión.

La casilla de verificación [Intercalar] podría estar seleccionada en el cuadro de diálogo [Imprimir] de la aplicación.

Desmarque [Intercalar] y ajuste [Ordenar] en [Sin intercalar] en la pestaña [Básico] de la pantalla del controlador de la impresora.

? Solo se imprime una copia (página) aunque se indiquen varias.

Tal vez se haya seleccionado [Impresión y Pausa].

Si se ha activado la función [Impresión y Pausa] en la pantalla del controlador de la impresora, la impresión se detiene una vez que se imprime una copia (página). Si no hay problemas con el resultado de la impresión, pulse la tecla [Iniciar] del panel de operaciones o [Continuar] del panel táctil para continuar con la impresión. Para cancelar [Impresión y Pausa], desmarque la casilla [Impresión y Pausa] en la pestaña [Básico].

Falta parte de la imagen.

Al crear un folleto o realizar un [Grapado], es posible que el ajuste [Reduc. autom.] no se haya configurado.

Al crear un folleto o utilizar la función de grapado/perforado, dependiendo del ancho del margen, es posible que la superficie impresa quede recortada debido a que no se ajusta al papel. En la pestaña [Acabado] de la pantalla del controlador de la impresora, seleccione [Encuad. folleto] o [Borde enc.] y haga clic en [Detalles]. Seleccione la casilla de verificación [Reduc. autom.] para reducir automáticamente la superficie impresa para que se ajuste al papel.

No es posible volver a imprimir un trabajo en la pantalla [Estado de trabajo].

La reimpresión del trabajo puede verse limitada.

Si la reimpresión de trabajos se limita en el menú del administrador, la reimpresión no se podrá realizar. Póngase en contacto con su administrador para obtener más detalles.

Después de interrumpir un trabajo o de apagar la máquina y volver a encenderla, no se sabe la cantidad completada de la impresión.

Puede comprobar el número de copias y de páginas en la pantalla [Detalles] de un trabajo finalizado.

Pantalla [Estado de trabajo] ▶ [Finalizado] ▶ seleccione el trabajo que quiera comprobar ▶ [Detalles] en el menú secundario ▶ número de páginas impresas

Hay papel cargado, pero aparece el mensaje de error “Cargar papel”.

Los ajustes de [Tamaño papel] y [Tipo papel] de la pantalla del controlador de la impresora no coinciden con los mismos ajustes de la máquina.

Aunque haya papel cargado, el mensaje de error aparece si los ajustes de [Tamaño papel] y [Tipo papel] del controlador de la impresora no coinciden con los de la máquina.

Configure en la máquina los mismos ajustes de tamaño y tipo de papel que en el controlador de la impresora.

Pantalla [Imprimir] ▶ seleccionar trabajo ▶ [Cambiar ajuste] en el menú secundario ▶ [Selección de papel] ▶ [Ajuste Bandeja] ▶ [Tamaño papel] o [Tipo papel]

Es posible que [Sel. autom.] se haya ajustado en [OFF] en la bandeja estándar o las bandejas de alimentación.

Configure [Ajuste Bandeja] en la máquina de modo que la selección automática esté activada para la bandeja estándar o la bandeja de alimentación que esté utilizando.

Pantalla [Imprimir] ▶ seleccionar trabajo ▶ [Cambiar ajuste] en el menú secundario ▶ [Selección de papel] ▶ [Ajuste Bandeja] ▶ ajustar [Sel. autom.] en [ON]

Los resultados de la impresión a color no son buenos.

Es posible que no haya utilizado papel adecuado para la impresión.

Con el sistema de inyección de tinta de esta máquina, la calidad de la impresión (especialmente la impresión a color) puede variar dependiendo del tipo de papel. Esta máquina utiliza el ajuste de perfil de color más adecuado para cada tipo de papel durante la impresión. Por este motivo, si el ajuste de [Tipo papel] de la pantalla del controlador de la impresora no coincide con el tipo de papel cargado en la máquina, es posible que el rendimiento no sea el óptimo.

Compruebe los siguientes puntos.

- Si [Tipo papel] está ajustado en [Cualquiera] en la pantalla del controlador de la impresora, seleccione el tipo de papel actualmente en uso. Para obtener más información, consulte “Tipo papel” en la “Guía del usuario”.
- Compruebe que el tipo de papel cargado en la bandeja de papel coincide con el tipo de papel especificado en [Ajuste Bandeja].

Pantalla [Imprimir] ▶ seleccionar trabajo ▶ [Cambiar ajuste] en el menú secundario ▶ [Selección de papel] ▶ [Ajuste Bandeja] ▶ [Tipo papel]

? Las imágenes impresas salen claras o desteñidas.

Es posible que se haya seleccionado la función de borrador.

Si se ha establecido la función de borrador en la pantalla del controlador de la impresora, la densidad de impresión disminuye a causa del menor uso de tinta.

Para aumentar la densidad de la impresión, vaya a la pestaña [Imagen] y ajuste [Calidad imagen] en [Estándar].

? Los bordes del papel se ensucian.

El [Área de impresión] está ajustada en [Máximo] en el menú del administrador.

La parte interior de la máquina puede estar manchada de tinta. En algunos casos particulares en los que aparecen manchas tras la impresión de datos con una imagen que llega hasta el borde del papel, es recomendable utilizar el ajuste [Estándar]. Póngase en contacto con su administrador para obtener más detalles.

? Las imágenes salen brillantes u oscuras.

Es posible que algunos datos, como las imágenes fotográficas, requieran una corrección.

Seleccione la casilla [Corrección de gamma] en la pestaña [Imagen] de la pantalla del controlador de la impresora. Haga clic en [Detalles] y ajuste el brillo y el contraste en la pantalla [Corrección de gamma].

? No pueden hacerse impresiones dúplex con papel cargado en la bandeja estándar.

Es posible que el tipo de papel de la bandeja estándar esté ajustado en [Sobre].

Cuando la opción [Grosor] de [Tipo papel] está ajustada en [Sobre], no es posible realizar una impresión dúplex usando papel de la bandeja estándar, independientemente del tipo de papel cargado. Configure los ajustes en función del papel que se va a utilizar.

Pantalla [Imprimir] ▶ seleccionar trabajo ▶
[Cambiar ajuste] en el menú secundario ▶
[Selección de papel] ▶ [Ajuste Bandeja] ▶
[Tipo papel] ▶ [Grosor]

? Los datos enviados se han convertido en un trabajo incompleto.

Es posible que esté intentando imprimir el trabajo con otro controlador de la impresora GL distinto.

Es posible que los datos se hayan imprimido o guardado usando un controlador de la impresora distinto del controlador de la impresora GL.

Para volver a enviar el trabajo, utilice el controlador de la impresora GL.

? Los colores del fondo de un código de barras o las imágenes cercanas no pueden imprimirse.

Es posible que haya una imagen en el área del código de barras o que la definición del área del código de barras no esté alineada.

En el área especificada como área del código de barras, independientemente del color del original, el color de fondo se imprime en blanco, y el código de barras, el texto y las ilustraciones se imprimen en negro.

Compruebe si la definición del área del código de barras está desalineada, o si un texto o ilustración se encuentra encima del margen de 1 mm (3/64") alrededor del código de barras.

Para obtener más información, consulte "Defin. área cód. bar." en la "Guía del usuario".

? La disposición no es correcta.

Es posible que los ajustes [Combinar] o [Folleto] no estén bien configurados.

Compruebe que el orden de las páginas esté bien especificado en [Combinar] o [Folleto] en la pestaña [Disposic.] de la pantalla del controlador de la impresora.

? Si se especifica la imposición, los números de página no se imprimen en ambas caras del papel.

La posición de impresión no puede especificarse para cada página par o impar con la función Sello.

Para imprimir los números de página en la misma posición en páginas pares e impares, seleccione [Centro inf.] o [Centro superior].

? En el póster generado falta parte del original (imagen).

Tal vez el [Margen] no se haya ajustado correctamente.

Los márgenes siempre se añaden en el contorno de los bordes del papel. No es posible imprimir sin márgenes.

Compruebe si el original (imagen) se solapa con los márgenes especificados.

? Parte del póster se forma con una o más páginas en blanco. / La imagen impresa del póster no se forma en el centro.

[Alineación central] tal vez se haya desactivado.

Seleccione la casilla [Poster] - [Alineación central] en la pestaña [Disposic.] de la pantalla del controlador de la impresora.

Si no selecciona esta casilla, la imagen se forma en la esquina superior izquierda cuando se juntan las diferentes hojas de papel impresas.

? No es posible juntar correctamente las hojas de papel impresas para formar un póster. / No es posible recortar por las líneas de corte (marcas de registro).

No es necesario recortar todos los márgenes del papel impreso.

Antes de cortar las hojas, compruebe los márgenes necesarios para juntarlas y los que deben recortarse.

Ejemplo de cómo recortar los márgenes:

Recorte solo los márgenes de una de las hojas contiguas a otros márgenes.

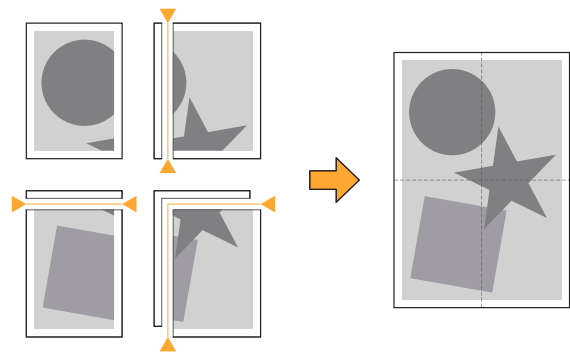

? No es posible juntar correctamente las hojas de papel impresas para formar un póster.

Los números que indican en qué orden deben juntarse las hojas tal vez no se imprimen al utilizar la función de Póster.

Las páginas divididas se imprimirán en orden desde la página superior izquierda hasta la inferior derecha.

Ejemplo de cómo ordenar las páginas divididas:

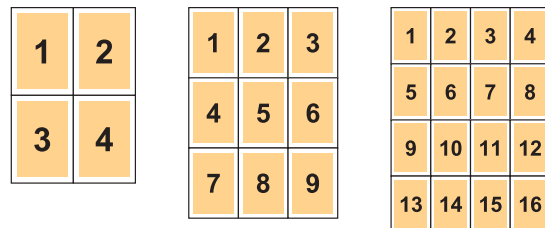

- Al imprimir las copias cara arriba, las páginas se imprimen en orden inverso.

Resolución de problemas de copia

Esta sección describe cómo resolver problemas relacionados con las copias.

? En los datos copiados falta parte del original.

Es posible que el ajuste [Tamaño reproducción] no esté bien configurado.

Configure el tamaño de reproducción de la copia de modo que se adapte a la combinación del tamaño del original y del papel.

| Pantalla [Copia] ▶ [Tamaño reproducción]

Al crear un folleto o realizar un [Grapado/Perforado] o [Grapado], es posible que el ajuste [Reduc. autom.] no se haya configurado.

Al crear un folleto o utilizar la función de grapado/perforado, dependiendo del ancho del margen, es posible que la superficie impresa quede recortada debido a que no se ajusta al papel. Ajuste [Reduc. autom.] en [ON] debajo de los ajustes de márgenes para reducir automáticamente la superficie impresa para que se ajuste al papel.

Para folletos:

| Pantalla [Copia] ▶ [Folleto] ▶ seleccionar [Disposición] ▶ seleccionar [Encuadern.] ▶ [Editar] ▶ ajustar [Margen central] ▶ ajustar [Reduc. autom.] en [ON]

Para grapado/perforado:

| Pantalla [Copia] ▶ [Margen de encuadernación] ▶ ajustar [Reduc. autom.] en [ON]

? Se ha hecho una copia dúplex, pero la parte trasera de una página o de más está en blanco.

Es posible que se haya realizado la copia dúplex con un original formado por páginas de diferentes tamaños.

Cuando se hace una copia dúplex de originales de diferentes tamaños, si el tamaño del original que se va a copiar por ambos lados de una hoja no es el mismo se realiza una copia símplex (de una de las caras).

? No pueden hacerse impresiones dúplex del papel cargado en la bandeja estándar.

Es posible que el ajuste de bandeja para papel de la bandeja estándar sea [Sobre].

Cuando la opción [Grosor] de [Tipo papel] está ajustada en [Sobre], no es posible realizar una copia dúplex usando papel de la bandeja estándar, independientemente del tipo de papel cargado.

Configure los ajustes en función del papel que se va a utilizar.

| Pantalla [Copia] ▶ [Selección de papel] ▶ [Ajuste Bandeja] ▶ [Tipo papel] ▶ [Grosor]

? No es posible copiar varios originales juntos como un solo trabajo.

Es posible que los ajustes de copia no estén bien configurados.

Compruebe el tipo de original y la calidad de la imagen.

Si los originales son del mismo tipo y la misma calidad de imagen:

Utilice [Escaneo ADF y pausa]. Puede copiar varios originales escaneados con el mismo ajuste como un solo trabajo.

Utilice solo el ADF. El cristal no está disponible.

| Pantalla [Copia] ▶ [Escaneo ADF y pausa]

Si los originales son de diferente tipo y calidad de imagen:

Utilice [Comb. Trab. Escan]. Puede copiar varios originales escaneados con el diferentes ajustes como un solo trabajo. Puede modificar los ajustes de copia cuando se está copiando el trabajo.

También puede usar el cristal y el ADF.

| Pantalla [Copia] ▶ [Comb. Trab. Escan]

? El papel se grapa en una posición incorrecta.

Es posible que el borde de encuadernación no esté bien configurado.

La orientación del papel en la bandeja de papel (bandeja estándar) y el borde de encuadernación de grapado se muestran a continuación.

Orientación: vertical

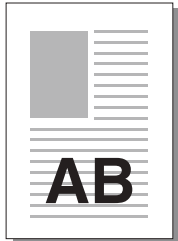

Orientación: horizontal

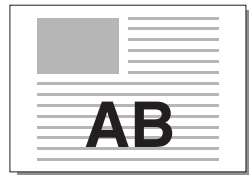

Cara arriba/abajo: cara arriba

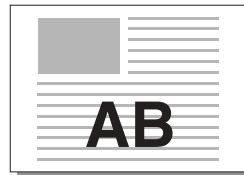

Cara arriba/abajo: cara abajo

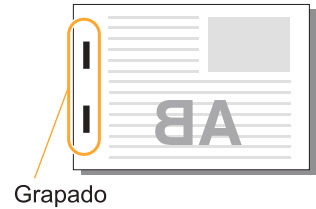

Borde de encuadernación	Posición de grapado					
	1 Grapado		2 Grapas			
Izquierda						
Derecha						
Superior	Izquierda 1 Grapa		Derecha 1 Grapa		2 Grapas	
Transferencia de papel			<p style="text-align: center;">← Alimentación de papel y dirección de salida →</p>			



- Si no se ha cargado papel del tamaño correcto en la bandeja de papel, aparece un mensaje.
Siga las instrucciones en pantalla para cargar el papel.
 - Para la encuadernación [1 Grapado], el ángulo de grapado puede no coincidir con las imágenes anteriores y las imágenes de la pantalla del controlador de la impresora, según el tamaño o la orientación del papel.
 - Si se utilizan diferentes tamaños de original, la máquina gira automáticamente la imagen para adaptarla al ajuste [Borde enc.].
-

Resolución de problemas de escaneo

Esta sección describe cómo resolver problemas relacionados con el escaneo.

No hay datos escaneados en la pantalla de escaneo de la RISO Console.

Es posible que no haya seleccionado [Consola] después de tocar [Escanear] en la pantalla [Inicio1].

Los datos escaneados no aparecen en la RISO Console si ha seleccionado [Correo] o [PC] después de tocar [Escanear] o si los datos escaneados se guardan en el almacenamiento. Seleccione [Consola] y vuelva a escanear el original.

En los datos escaneados falta parte del original.

Puede que el ajuste [Tamaño escaneo] no coincida con el tamaño real del original.

Configure el tamaño del original en [Tamaño escaneo] o seleccione [Auto].

| Pantalla [Escanear] ► [Tamaño escaneo]

Es posible que el ajuste [Tamaño página] y [Tamaño reproducción] no esté bien configurado.

Ajuste [Tamaño reproducción] para que coincida con la combinación de los ajustes [Tamaño escaneo] y [Tamaño página], o ajuste [Tamaño página] en el mismo tamaño que el original.

| Pantalla [Escanear] ► [Tamaño página]

| Pantalla [Escanear] ► [Tamaño reproducción]

El modo de color está ajustado en [Auto], pero la máquina no identifica automáticamente originales en color.

Tal vez utilice los tipos de originales indicados a continuación.

Original en color no identificado:

- Original de un color muy claro
- Original muy oscuro o prácticamente negro
- Original prácticamente sin color (solo líneas finas de color, etc.)

Original en blanco y negro no identificado:

- Un original cuyo papel no es blanco (papel rugoso, etc.)

Seleccione un modo de color distinto de [Auto] o ajuste [Nivel de Color/Negro] en el menú del administrador.

| Pantalla [Copia] ► [Modo color] ► seleccionar [Todo col] / [Negro] / [Cian] / [Magenta] en función de la finalidad

| Pantalla [Escanear] ► [Modo color] ► seleccionar [Todo col] / [Escala de grises] / [Negro] en función de la finalidad

| En el menú de administrador, ajuste [Nivel de Color/Negro] (1 - 5)

Si selecciona un valor alto, la máquina podrá identificar los originales en color más fácilmente. Póngase en contacto con su administrador para obtener más detalles.

Los datos escaneados no pueden guardarse en un ordenador de la red.

La carpeta compartida creada en un ordenador de la red tal vez no se haya configurado correctamente

En Windows, configure los siguientes ajustes en la pantalla de propiedades de la carpeta compartida.

| Compruebe el nombre de la carpeta compartida, los permisos de acceso y los nombres de usuario de inicio de sesión en las pestañas [Compartir] y [Seguridad]. Póngase en contacto con su administrador para obtener más detalles.

Resolución de problemas del almacenamiento y la unidad USB

Esta sección explica cómo resolver problemas relacionados con los procedimientos para guardar y cargar archivos en el almacenamiento y la unidad USB.

Para obtener más información sobre los problemas que no pueden resolverse utilizando las indicaciones incluidas aquí, consulte “Resolución de problemas para el controlador de la impresora y la impresión” (p.42), “Resolución de problemas de copia” (p.47) y “Resolución de problemas de escaneo” (p.50).

Los archivos guardados en una unidad flash USB no se muestran en la impresora.

Es posible que no haya utilizado el controlador de la impresora GL para guardar los archivos en formato PRN.

Para guardar un archivo PRN en una unidad flash USB, acceda a la pestaña [Básico] de la pantalla del controlador de la impresora y ajuste [Salida] en [Guardar a USB].



- Los archivos creados y guardados usando una aplicación no pueden imprimirse en el formato nativo de la aplicación.

La unidad flash USB tal vez no tenga el formato correcto.

Utilice una unidad flash USB compatible con Mass Storage Class y el formato de sistemas de archivo format (FAT16, FAT32, exFAT).

No se imprime correctamente en papel de tamaño irregular.

[Manual] tal vez no se ha seleccionado para [Tamaño papel] en [Selección de papel] - [Ajuste Bandeja].

Para usar un papel de tamaño irregular sin registrarlo como tamaño de papel, introduzca el tamaño del papel en [Manual].

Pantalla [Almac.] - [Cargar] ▶ seleccionar carpeta ▶ seleccionar documento ▶ [Cambiar ajuste] en el menú secundario del documento ▶ [Selección de papel] ▶ [Ajuste Bandeja] ▶ [Tamaño papel] ▶ [Manual]

Pantalla [USB] - [Cargar] ▶ seleccionar carpeta ▶ [Abrir] ▶ seleccionar documento ▶ [Cambiar ajuste] en el menú secundario ▶ [Selección de papel] ▶ [Ajuste Bandeja] ▶ [Tamaño papel] ▶ [Manual]



- En caso de no seleccionar [ON] para [Manual], la anchura de la hoja será la anchura de la guía de la bandeja de papel y la longitud será la longitud máxima de la bandeja en cuestión. Al utilizar papel de un tamaño irregular, si registra el tamaño previamente mejorará la velocidad de impresión y la alineación del papel.

Hay papel cargado, pero aparece el mensaje de error “Cargar papel”.

Es posible que [Sel. autom.] se haya ajustado en [OFF] en la bandeja estándar o las bandejas de alimentación.

Configure [Ajuste Bandeja] en la máquina de modo que la selección automática esté activada para la bandeja estándar o la bandeja de alimentación que esté utilizando.

Pantalla [Almac.] - [Cargar] ▶ seleccionar carpeta ▶ seleccionar documento ▶ [Cambiar ajuste] en el menú secundario del documento ▶ [Selección de papel] ▶ [Ajuste Bandeja] ▶ ajustar [Sel. autom.] en [ON]

Pantalla [USB] - [Cargar] ▶ seleccionar carpeta ▶ [Abrir] ▶ seleccionar documento ▶ [Cambiar ajuste] en el menú secundario ▶ [Selección de papel] ▶ [Ajuste Bandeja] ▶ ajustar [Sel. autom.] en [ON]

? Los resultados de la impresión a color no son buenos.

Es posible que no haya utilizado papel adecuado para la impresión.

Con el sistema de inyección de tinta de esta máquina, la calidad de la impresión (especialmente la impresión a color) puede variar dependiendo del tipo de papel. Esta máquina utiliza el ajuste de perfil de color más adecuado para cada tipo de papel durante la impresión. Por este motivo, si el ajuste de [Tipo papel] no coincide con el tipo de papel cargado en la máquina, es posible que el rendimiento no sea el óptimo. Compruebe los siguientes puntos.

- Compruebe que el tipo de papel cargado en la bandeja de papel coincide con el tipo de papel especificado en [Ajuste Bandeja].

Pantalla [Almac.] - [Cargar] ▶ seleccionar carpeta ▶ seleccionar documento ▶ [Cambiar ajuste] en el menú secundario del documento ▶ [Selección de papel] ▶ [Ajuste Bandeja] ▶ [Tipo papel]

Pantalla [USB] - [Cargar] ▶ seleccionar carpeta ▶ [Abrir] ▶ seleccionar documento ▶ [Cambiar ajuste] en el menú secundario ▶ [Selección de papel] ▶ [Ajuste Bandeja] ▶ [Tipo papel]

? No pueden hacerse impresiones dúplex con papel cargado en la bandeja estándar.

Es posible que el tipo de papel de la bandeja estándar esté ajustado en [Sobre].

Cuando la opción [Grosor] de [Tipo papel] está ajustada en [Sobre], no es posible realizar una impresión dúplex usando papel de la bandeja estándar, independientemente del tipo de papel cargado. Configure los ajustes en función del papel que se va a utilizar.

Pantalla [Almac.] - [Cargar] ▶ seleccionar carpeta ▶ seleccionar documento ▶ [Cambiar ajuste] en el menú secundario del documento ▶ [Selección de papel] ▶ [Ajuste Bandeja] ▶ [Tipo papel] ▶ [Grosor]

Pantalla [USB] - [Cargar] ▶ seleccionar carpeta ▶ [Abrir] ▶ seleccionar documento ▶ [Cambiar ajuste] en el menú secundario ▶ [Selección de papel] ▶ [Ajuste Bandeja] ▶ [Tipo papel] ▶ [Grosor]

? En los datos copiados falta parte del original.

Es posible que el ajuste [Tamaño reproducción] no esté bien configurado.

Configure el tamaño de reproducción de la copia de modo que se adapte a la combinación del tamaño del original y del papel.

Pantalla [Almac.] - [Guardar] ▶ seleccionar carpeta ▶ [Guard.doc] ▶ [Tamaño reproducción]

Al crear un folleto o realizar un [Grapado/Perforado] o [Grapado], es posible que el ajuste [Reduc. autom.] no se haya configurado.

Al crear un folleto o utilizar la función de grapado/perforado, dependiendo del ancho del margen, es posible que la superficie impresa quede recortada debido a que no se ajusta al papel. Ajuste [Reduc. autom.] en [ON] debajo de los ajustes de márgenes para reducir automáticamente la superficie impresa para que se ajuste al papel.

Para folletos:

Pantalla [Almac.] - [Guardar] ▶ seleccionar carpeta ▶ [Guard.doc] ▶ [Folleto] ▶ seleccionar [Disposición] ▶ seleccionar [Encuadern.] ▶ [Editar] ▶ ajustar [Margen central] ▶ ajustar [Reduc. autom.] en [ON]

Para grapado/perforado:

Pantalla [Almac.] - [Guardar] ▶ seleccionar carpeta ▶ [Guard.doc] ▶ [Margen de encuadernación] ▶ ajustar [Reduc. autom.] en [ON]

? En los datos escaneados falta parte del original.

Puede que el ajuste [Tamaño escaneo] no coincida con el tamaño real del original.

Configure el tamaño del original en [Tamaño escaneo] o seleccione [Auto].

Pantalla [USB] - [Guardar] ▶ seleccionar carpeta ▶ [Guard.doc] ▶ [Tamaño escaneo]

Es posible que el ajuste [Tamaño página] y [Tamaño reproducción] no esté bien configurado.

Ajuste [Tamaño reproducción] para que coincida con la combinación de los ajustes [Tamaño escaneo] y [Tamaño página], o ajuste [Tamaño página] en el mismo tamaño que el original.

Pantalla [USB] - [Guardar] ▶ seleccionar carpeta ▶ [Guard.doc] ▶ [Tamaño página]

Pantalla [USB] - [Guardar] ▶ seleccionar carpeta ▶ [Guard.doc] ▶ [Tamaño reproducción]

? El modo de color está ajustado en [Auto], pero la máquina no identifica automáticamente originales en color.

Seleccione un modo de color distinto de [Auto] o ajuste [Nivel de Color/Negro] en el menú del administrador.

Pantalla [Almac.] - [Guardar] ▶ seleccionar carpeta ▶ [Guard.doc] ▶ [Modo color] ▶ seleccionar [Todo col] / [Negro] / [Cian] / [Magenta] en función de la finalidad

Pantalla [USB] - [Guardar] ▶ seleccionar carpeta ▶ [Guard.doc] ▶ [Modo color] ▶ seleccionar [Todo col] / [Escala de grises] / [Negro] en función de la finalidad

En el menú de administrador, ajuste [Nivel de Color/Negro] (1 - 5)

Si selecciona un valor alto, la máquina podrá identificar los originales en color más fácilmente. Póngase en contacto con su administrador para obtener más detalles.

Resolución de problemas de la unidad salida offset y del finalizador multifunción

Esta sección describe cómo resolver problemas relacionados con el finalizador multifunción y la unidad salida offset opcional.

? La unidad salida offset o el finalizador multifunción no funciona.

- Asegúrese de que el enchufe esté bien insertado en la toma eléctrica.
- Asegúrese de que el interruptor principal de alimentación de la impresora esté encendido.
- Pulse la tecla [Power] en el panel de operaciones para reiniciar la máquina. Si la unidad salida offset o el finalizador multifunción sigue sin funcionar, póngase en contacto con su proveedor o representante de servicio autorizado.

? Al copiar el original, el papel se grapa en una posición incorrecta.

Puede que la orientación del original cargado no coincida con el ajuste [Orientación original] de la pantalla [Grapado/ Perforado] o [Grapado].

Pantalla [Copia] ► [Grapado/ Perforado] o [Grapado] ► ajustar [Orientación original]

Pantalla [Almac.] - [Guardar] ► seleccionar carpeta ► [Guard.doc] ► [Grapado/ Perforado] o [Grapado] ► ajustar [Orientación original]

[Rotación autom. imagen] no está ajustado en [ON].

Si está ajustada en [OFF], la máquina no puede grapar ni perforar el papel en la posición correcta.

Pantalla [Copia] ► [Rotación autom. imagen]

Pantalla [Almac.] - [Guardar] ► seleccionar carpeta ► [Guard.doc] ► [Rotación autom. imagen]

? Las grapas no penetran correctamente, p. ej., se doblan o aplastan. / El papel no sale por la unidad salida offset.

Es posible que haya demasiadas páginas que grapar.

- Al utilizar el finalizador multifunción
El número de hojas que puede grapar es el siguiente: 100 hojas para 85 g/m² (23-lb bond) A4 (Letter) o papel más pequeño, y 65 hojas para papel mayor que A4 (Letter).
- Al usar la unidad salida offset
El número de hojas que pueden graparse es el siguiente: 50 hojas para 85 g/m² (23-lb bond) A4 (Letter) y papel B5, y 25 hojas para A3 y papel B4 (Ledger o Legal).

Si las grapas no penetran bien usando el número de hojas especificado arriba, póngase en contacto con su proveedor o representante de servicio autorizado.

? Ha quedado atascada una grapa dentro de la máquina.

Siga los pasos indicados en “Atascos de grapadora (Finalizador multifunción)” (p.56) y “Atascos de grapas (unidad salida offset)” (p.58) para eliminar la grapa.



Las hojas no salen bien apiladas en la unidad salida offset. / Las impresiones están dobladas.

Es posible que la posición de la bandeja de la unidad salida offset (posición fija de la marca ▶ ◀) no esté bien alineada.

Cambie la posición de la bandeja según el tipo de papel o la condición de salida.

Para imprimir en una gran cantidad de hojas de tamaño B5 o de un tamaño inferior mediante compensación o sin clasificar, sitúe la posición fija de la marca ◀ en la posición indicada a continuación.

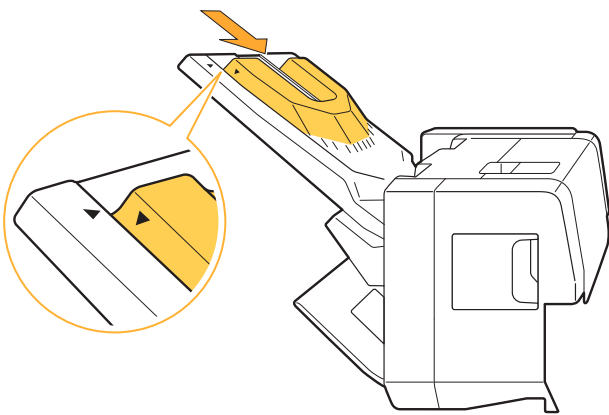

Atascos de grapadora (Finalizador multifunción)

Si una grapa queda atascada dentro de la máquina, siga los pasos siguientes para quitarla.

● Caja del cartucho de grapado R1

1 Abra la cubierta.

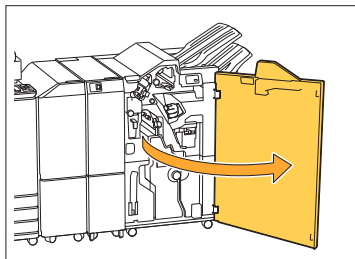

2 Retire el cartucho de grapado sujetando el tirador del cartucho y tirando hacia usted.

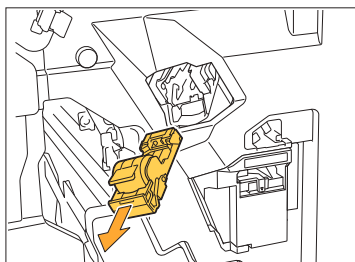

3 Abra la cubierta del cartucho de grapado y retire la grapa atascada.

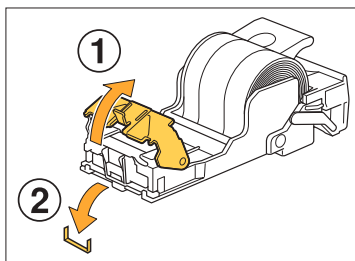

⚠ PRECAUCIÓN

Cuando retire la grapa, tenga cuidado para no hacerse daño en los dedos.

4 Devuelva el cartucho de grapado a su posición original.

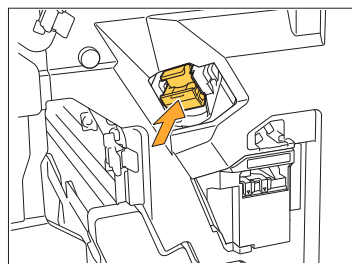

Presione el cartucho de grapado hasta que escuche un clic.

5 Cierre la cubierta.

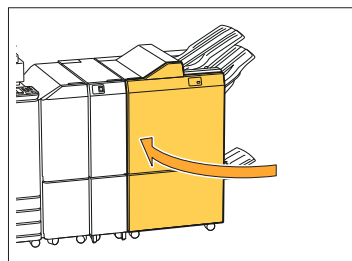

● Caja del cartucho de grapado R2/R3

1 Abra la cubierta.

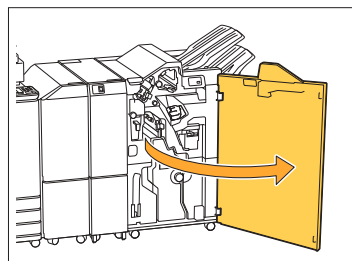

2 Extraiga la unidad de folletos hacia delante.

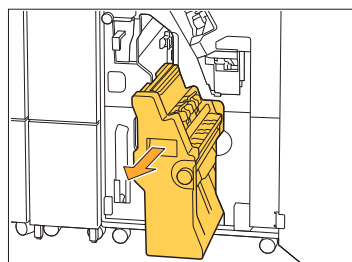

- 3** Sujete el tirador del cartucho y baje ligeramente el cartucho de grapado y levántelo.

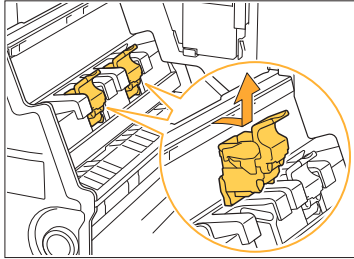

- 4** Abra la cubierta del cartucho de grapado y retire la grapa atascada.

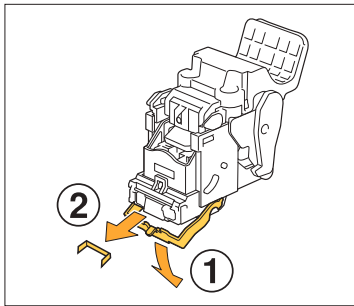

⚠ PRECAUCIÓN

Cuando retire la grapa, tenga cuidado para no hacerse daño en los dedos.

- 5** Sujete el tirador del cartucho y coloque el cartucho de grapado en su posición original en la unidad de folletos.

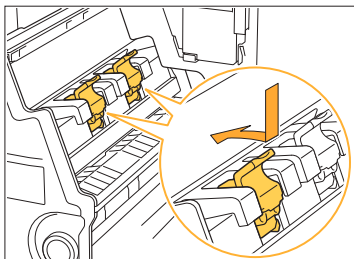

Asegúrese de instalar el cartucho de grapado en una posición alineada con la marca ▲ de la unidad de folletos.

- 6** Devuelva la unidad de folletos a su posición original.

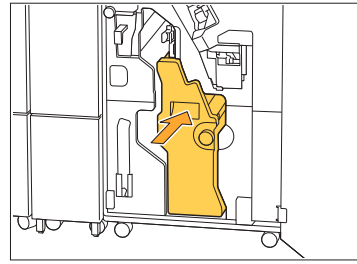

- 7** Cierre la cubierta.

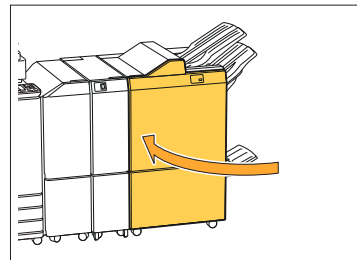

Atascos de grapas (unidad salida offset)

Si una grapa queda atascada dentro de la máquina, siga los pasos siguientes para quitarla.

1 Abra la cubierta para grapas.

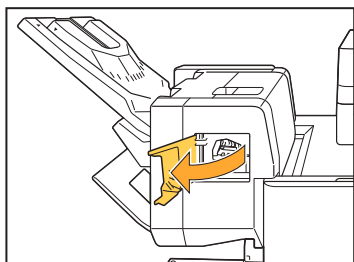

2 Retire el cartucho de grapado sujetando el tirador del cartucho y tirando hacia usted.

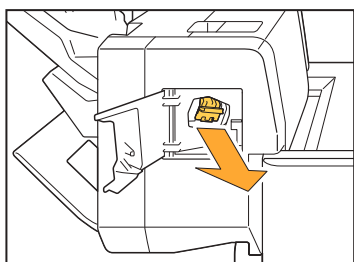

3 Abra la cubierta del cartucho de grapado y retire la grapa atascada.

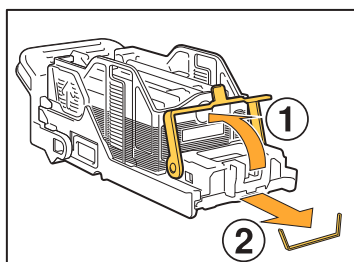

PRECAUCIÓN

Cuando retire la grapa, tenga cuidado para no hacerse daño en los dedos.

4 Devuelva el cartucho de grapado a su posición original.

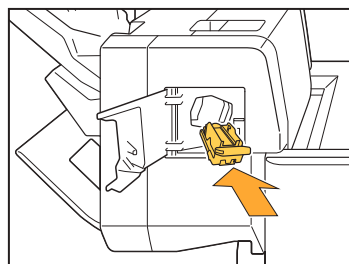

5 Cierre la cubierta para grapas.

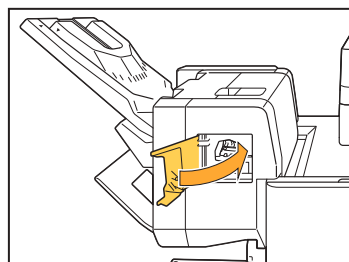

La funda de grapado se ha salido (finalizador multifunción)

Si la funda de grapado se ha salido del cartucho a causa de una acción no intencionada, por ejemplo la caída del cartucho, siga el procedimiento descrito a continuación para corregir el problema.

1 Abra la cubierta del cartucho de grapado y retire las grapas dobladas.

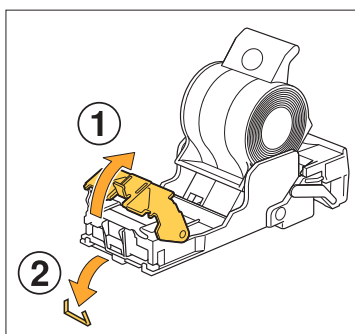

PRECAUCIÓN

Cuando retire la grapa, tenga cuidado para no hacerse daño en los dedos.

Si la funda de grapado se ha desprendido del todo del cartucho por la caída del cartucho durante el funcionamiento normal, vaya al paso 3 tras seguir el paso anterior.

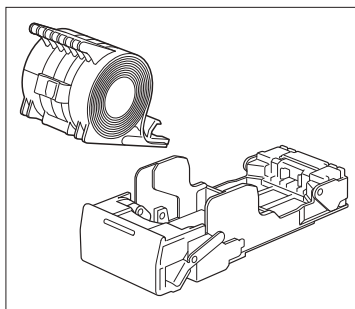

2 Retire la funda de grapado del cartucho mirando hacia arriba mientras presiona la palanca de la parte posterior del cartucho en la dirección de la flecha.

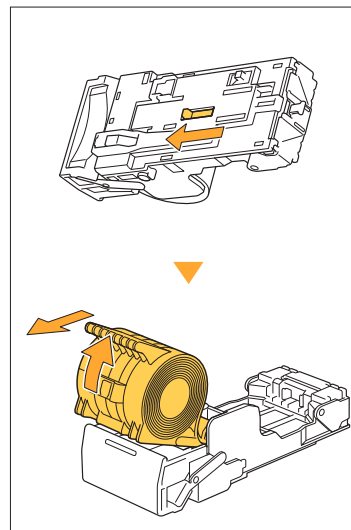

PRECAUCIÓN

Al mover la palanca, vigile para no hacerse daño en las uñas o los dedos.

3 Corte la parte de las grapas que salga fuera de la funda de grapado.

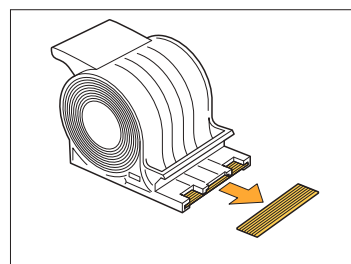

PRECAUCIÓN

Cuando retire la grapa, tenga cuidado para no hacerse daño en los dedos.

4 Confirme si quedan grapas en el cartucho.

Si quedan grapas, retírelas del cartucho mirando hacia arriba mientras presiona la palanca de la parte posterior del cartucho en la dirección de la flecha.

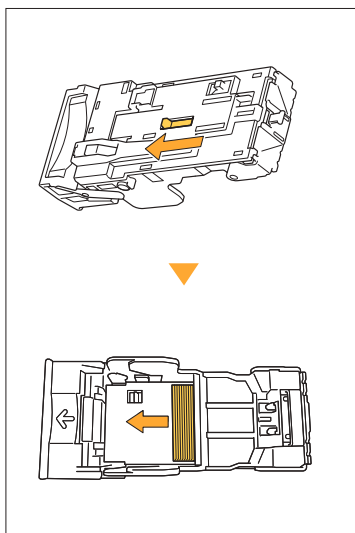

PRECAUCIÓN

- Al mover la palanca, vigile para no hacerse daño en las uñas o los dedos.
- Cuando retire la grapa, tenga cuidado para no hacerse daño en los dedos.

5 Introduzca la funda de grapado en el cartucho de grapado.

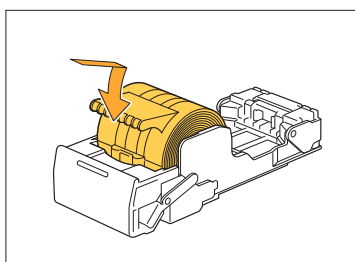

Resolución de problemas de la bandeja de alimentación

Esta sección explica las precauciones que deben tenerse en cuenta al usar la bandeja de alimentación.

? Hay papel atascado en la bandeja de alimentación. / La bandeja no puede extraerse fácilmente.

Podría ser necesario tener que extraer la bandeja de alimentación para retirar papel atascado en el extremo más alejado de la bandeja de alimentación.

Hay un resorte en el lado derecho de la bandeja de alimentación. Al extraer la bandeja, sujétela de la forma indicada a continuación, sin tocar el resorte.



- Para sujetar la bandeja sin que se incline, coloque su mano derecha en la cubierta frontal de la bandeja y coloque su mano izquierda en el lado izquierdo cerca del final, en diagonal con respecto a la mano derecha. Si sostiene la parte delantera con ambas manos y extrae la bandeja, la parte posterior podría caerse a causa del peso de la bandeja.

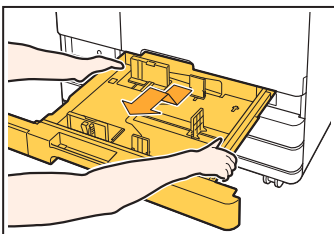

- 1 Tire de la bandeja hasta que se detenga.
- 2 Levante el lado delantero de la bandeja en diagonal y tire de ella.
- 3 Retire el papel atascado.
- 4 Alinee las proyecciones blancas de ambos lados de la bandeja con los raíles y vuelva a colocar la bandeja.

Eleve el lado delantero de la bandeja de forma diagonal e introdúzcala en los raíles. A continuación, sitúe la bandeja en posición horizontal e introdúzcala.

Cómo cargar papel A3 (Ledger) y papel B4 (Legal)

Sitúe las guías de papel en la posición correcta en función del tamaño de papel que vaya a utilizar. Para cambiar la posición de las guías de papel, agarre la guía de papel por ambos lados, extráigala y colóquela en el orificio adecuado en función del tamaño de papel.

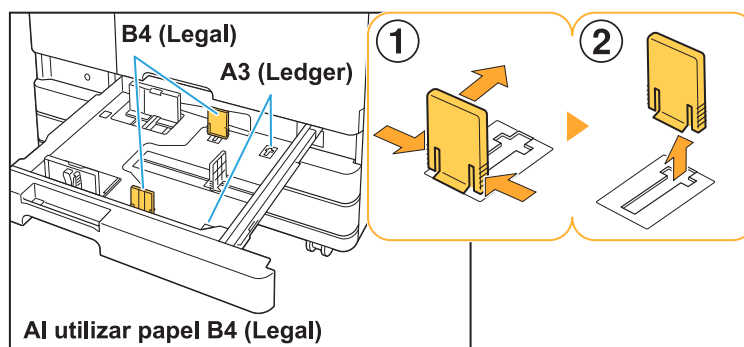

Al utilizar papel B4 (Legal)

2

Solución de problemas del alimentador de alta capacidad

Esta sección describe cómo resolver problemas relacionados con el alimentador de alta capacidad opcional.

? Aunque se agote el papel del alimentador de alta capacidad, la bandeja estándar no desciende a su posición inferior ni se detiene a la mitad.

Para bajar la bandeja estándar, pulse el botón de descenso de bandeja estándar. Mantenga pulsado el botón de descenso de bandeja estándar para bajar la bandeja estándar a la posición a la que desea.



- La posición a la que la bandeja estándar se baja cuando se agota el papel o cuando se pulsa el botón de descenso de bandeja estándar se puede establecer en el menú de administrador.

? Las guías de alimentación de papel no se pueden ajustar y producen que el papel se arrugue, se alinee mal o se doble.

Si se configura una gran cantidad de papel en una sola vez, las guías de alimentación de papel tendrán problemas para ajustarse y configurarse adecuadamente. (El papel no se alinea porque se dobla o arruga.) Cargue un solo paquete de papel y cargue el resto del papel tras ajustar las guías de alimentación de papel. Para obtener más información sobre cómo cargar una gran cantidad de papel de una sola vez, consulte "Si desea colocar una gran cantidad de papel de una sola vez" en la "Guía del usuario".

Solución de problemas del apilador de alta capacidad

Esta sección describe cómo resolver problemas relacionados con el apilador de alta capacidad.

La bandeja de apilamiento no desciende y es difícil retirar las impresiones.

Para bajar la bandeja de apilamiento, pulse el botón de descenso de la bandeja de apilamiento. Al pulsar el botón de descenso de la bandeja de apilamiento, esta descenderá a la posición en la que está establecido el transportador (posición inferior).



- Si pulsa el botón de descenso de la bandeja de apilamiento a la vez que baja la bandeja de apilamiento se detendrá el descenso de la misma.
- Asegúrese de pulsar el botón de descenso de la bandeja de apilamiento cuando se cierren ambas cubiertas derecha e izquierda.
- La posición a la que la bandeja de apilamiento baja cuando se completa o detiene un trabajo de impresión se puede establecer en el menú de administrador.

La bandeja de apilamiento desciende cada vez que se imprime un trabajo y no es posible imprimir continuamente.

La posición a la que baja la bandeja de apilamiento al completar un trabajo de impresión se puede establecer en [Bajar hasta el carro] / [Bajar a pos. espec.].

La bandeja de apilamiento no descenderá si [No bajar] está establecido para [Apilador de alta capacidad] en el menú de administrador. Póngase en contacto con su administrador para obtener más detalles.

Resolución de problemas del lector de tarjetas IC

Esta sección describe cómo resolver problemas habituales al utilizar el lector de tarjeta IC opcional.

No es posible iniciar sesión utilizando la tarjeta IC.

Es posible que otra tarjeta, por ejemplo otra colocada en la misma funda, interfiera con la tarjeta IC que está tratando de usar.

Si las tarjetas interfieren entre sí, es posible que no pueda iniciar sesión utilizando la tarjeta IC.

Puede que no esté colocando la tarjeta IC correctamente en el lector.

Si la tarjeta IC está demasiado lejos del lector de tarjetas IC, la tarjeta IC no se reconoce, provocando un error de autenticación.

Es posible que el cable USB del lector de tarjetas IC no esté conectado correctamente.

Si no está conectado correctamente, es posible que no pueda iniciar sesión utilizando la tarjeta IC.

Es posible que la información de la tarjeta IC no esté registrada en la máquina.

- El administrador debe haber registrado la tarjeta IC con anterioridad. Asegúrese de que el administrador ha registrado su tarjeta IC.
- El atributo del servidor externo que se usa para autenticación de la tarj. IC no está ajustado correctamente. Para obtener más información sobre qué medidas tomar, póngase en contacto con su administrador.

Se ha perdido una tarjeta IC registrada.

Póngase en contacto con su administrador inmediatamente.

La tarjeta IC permite al usuario iniciar sesión en la máquina e imprimir documentos. Si una persona sin autorización utiliza su tarjeta IC, las operaciones que realice se registrarán con su nombre. Si no encuentra su tarjeta, póngase en contacto con su administrador inmediatamente.

Otros problemas

La cubierta frontal no se abre.

La cubierta frontal solo puede abrirse cuando hay que resolver un error, como cambiar un cartucho de tinta o solucionar un atasco de papel.

Para abrir la cubierta frontal cuando no se ha producido un error, pulse [Desbloqueo cubierta delantera].

Pantalla [Inicio1] ► [Mantenimiento] ► [Desbloqueo cubierta delantera]

No aparece el nombre de usuario correcto al tocar el botón de índice de la pantalla [Iniciar sesión].

Puede que el administrador no haya configurado correctamente [Índice] en [Ajustes de usuario].

Póngase en contacto con el administrador.

No es posible eliminar un trabajo con un código PIN.

Para eliminar un trabajo con un código PIN sin introducir el código PIN, debe iniciar sesión como administrador. Póngase en contacto con el administrador para eliminar el trabajo.

La impresora no se reactiva automáticamente.

Si intenta imprimir en un entorno de red en el que no funcione la comunicación Wake On LAN, la impresora no se reactiva automáticamente debido a la configuración del nivel del modo reposo establecida por el administrador.

Haga clic en [Obt. datos impres.] en la pantalla del controlador de la impresora y configure [Dirección MAC impresora].

Pantalla de propiedades del controlador de la impresora ► pestaña [Entorno] ► [Obt. datos impres.]

Para obtener más información, consulte "Wake On LAN" en la "Guía del usuario". De lo contrario, póngase en contacto con su administrador.

No aparece la pantalla de RISO Console.

Es posible que no haya introducido la dirección IP de la máquina correctamente en el navegador web.

Introduzca la dirección IP correcta. Puede consultar cuál es la dirección IP de la máquina tocando [Información de sistema] - [Info. modelo] en la pantalla [Inicio1].

La máquina se encuentra en el estado de reposo.

Puede que el nivel de reposo configurado por el administrador en [Ajuste ahorro energía] no le permita activar la RISO Console. Pulse la tecla [Wakeup] para volver a poner en marcha la máquina y, después, active la RISO Console. Para obtener más información sobre los ajustes de ahorro de energía, póngase en contacto con el administrador.

Algunos botones de modo no aparecen en la pantalla de la RISO Console.

Tal vez el administrador no ha configurado correctamente el menú que debe aparecer en la pantalla de la RISO Console usando [Config. pantalla consola].

Póngase en contacto con el administrador.

Cómo añadir papel durante la impresión.

Pulse la tecla [Estado de trabajo] del panel de operaciones. Toque [Infor. papel] en la pantalla [Estado de trabajo] para mostrar la bandeja responsable de la alimentación del papel. Si quiere añadir papel durante la impresión con la máquina, compruebe la bandeja disponible en esta pantalla.



No es posible imprimir desde un ordenador usando la autenticación de servidor externo.

Tal vez no ha registrado un servidor LDAP en [Configuración servidor]

Si solo se ha registrado un servidor Kerberos como contacto para autenticación, no puede imprimir los trabajos enviados desde un ordenador.

Póngase en contacto con el administrador.

No es posible modificar los ajustes de la bandeja de administración.

El botón [Ajuste Bandeja] tal vez haya sido desactivado por el administrador si no aparece en la pantalla [Selección de papel] del panel de operaciones
Póngase en contacto con el administrador.

No es posible descargar el firmware.

Tal vez no haya suficiente espacio disponible en la SSD interna de la máquina.

Para descargar el firmware, el espacio disponible en la SSD interna de la máquina debe ser de por lo menos 1 GB. Elimine trabajos innecesarios para liberar espacio.



- Puede consultar el espacio disponible en la SSD interna tocando [Información de sistema] - [Info. modelo] en la pantalla [Inicio1].

Aparece la pantalla [Entrada de información de tinta].

Siga las instrucciones en pantalla para introducir los valores de ajuste.

Para garantizar una calidad de impresión óptima, el equipo obtiene información de los cartuchos de tinta. En caso de que no sea posible obtener esta información, introduzca los valores adecuados en la pantalla [Entrada de información de tinta].



- Si sustituye los cartuchos de tinta o pulsa la tecla [Power] en el panel de operaciones para reiniciar la máquina, los valores de ajuste introducidos en la pantalla [Entrada de información de tinta] desaparecerán.
Vuelva a configurar la información sobre el cartucho de tinta.

Si aparece la pantalla [Entrada de información de tinta], significa que se ha instalado un cartucho de tinta que no es de RISO. Para seguir utilizando el cartucho de tinta que no sea de RISO, introduzca los valores adecuados que hacen referencia a la siguiente tabla.

Mensaje	Ajuste/Descripción	Valor de ajuste/Detalles
Seleccione una configuración de ajuste de temperatura para la tinta seleccionada.	Para obtener la impresión óptima, establezca el rango del monitor de la temperatura de impresión para la tinta.	[1] (30 °C - 40 °C) [2] (30 °C - 45 °C) [3] (25 °C - 45 °C) [4] (20 °C - 45 °C) [5] (20 °C - 40 °C)
Seleccione una operación de limpieza para la tinta seleccionada.	Establezca el ciclo de máxima limpieza para la tinta, lo cual no causará una impresión defectuosa.  • Si el valor definido supera el número máximo de hojas, aparecerá la pantalla de confirmación de establecimiento de ciclo de limpieza.	[1] (de 500 a 700 hojas) [2] (de 500 a 1.500 hojas) [3] (de 500 a 3.000 hojas) [4] (de 500 a 5.000 hojas) [5] (de 500 a 5.000 hojas) Los valores predeterminados de [4] y [5] son distintos, pero el intervalo de selección es el mismo. [4]: 2.000 hojas [5]: 3.000 hojas
Asigne la fecha de caducidad de la tinta.	Especifique el año y el mes para que aparezca un mensaje que indique que se aproxima la fecha de vencimiento de la tinta.	[Mes]: 1 - 12 [Año] (últimos dos dígitos): 00 - 99

Resolución de problemas del Kit PS opcional

Esta sección describe cómo resolver problemas relacionados con el controlador de la impresora PostScript 3 y la impresión.

? Los archivos guardados en una unidad flash USB no se muestran en la impresora.

Es posible que los archivos PDF estén guardados en una carpeta creada por el controlador de la impresora GL.

- No se muestran los archivos PDF guardados en una carpeta creada por el controlador de la impresora GL en la pantalla de lista de documentos de la máquina.
- Guarde los archivos PDF directamente en la unidad flash USB sin crear una carpeta o guárdelos en una carpeta creada previamente.

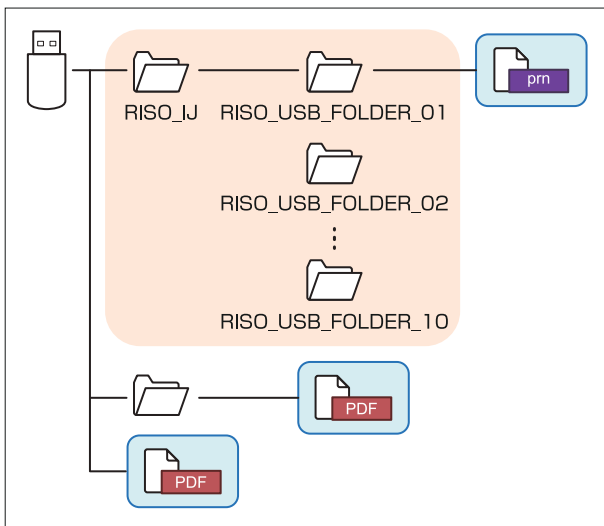

Los archivos de los rectángulos azules de arriba aparecen en la lista de documentos. Los archivos en algunos formatos, como Word o Excel, no aparecen en la pantalla de la lista de documentos.

? Se tarda mucho en imprimir con Mac OS. / No es posible imprimir con los ajustes actuales.

La casilla de verificación [Intercalar páginas] podría estar seleccionada en el cuadro de diálogo [Imprimir] de la aplicación.

Desmarque [Intercalar páginas] antes de iniciar la impresión.

? Al usar Mac OS para imprimir un documento con varias páginas, algunas se imprimen con un tamaño de papel incorrecto.

Los datos originales pueden incluir varios tamaños de papel.

Al imprimir datos originales que incluyan distintos tamaños de papel, el tamaño de papel de la primera página se utiliza para el resto de páginas. Por ello, las páginas que tengan un tamaño distinto que la primera página seguramente no se imprimirán correctamente o faltará parte de la imagen.

? Al imprimir un archivo PDF directamente de una unidad de memoria USB, se imprime un papel con el texto "Implementation limit exceeded (Límite de implementación excedido)".

¿El original incluye imágenes en alta resolución?

Tal vez no sea posible imprimir un original con imágenes en alta resolución, a causa del elevado tiempo de procesamiento. Vuelva a generar el original con imágenes a una resolución inferior y envíe de nuevo los datos. Si la impresión todavía no es posible, póngase en contacto con su distribuidor o con el representante del servicio técnico autorizado.

Sustitución del cartucho de grapado

Cuando no quedan grapas, la impresión se detiene y aparece un mensaje en el panel táctil. Siga los pasos indicados a continuación para sustituir el cartucho de grapado.

Sustitución del cartucho de grapado R1 (Finalizador multifunción)



• El mensaje de sustitución del cartucho de grapado puede aparecer aunque queden grapas. Incluso así, sustituya la funda de grapado. Las grapas restantes pueden utilizarse.

1 Abra la cubierta.

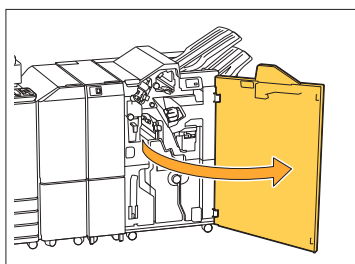

2 Retire el cartucho de grapado sujetando el tirador del cartucho y tirando hacia usted.

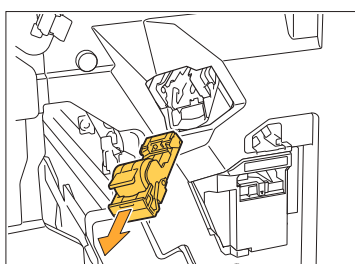

3 Retire la funda de grapado.

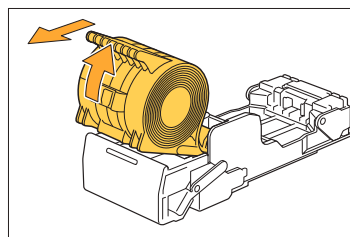

4 Inserte una nueva funda de grapado en el cartucho de grapado.

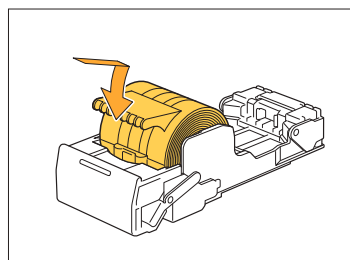

5 Devuelva el cartucho de grapado a su posición original.

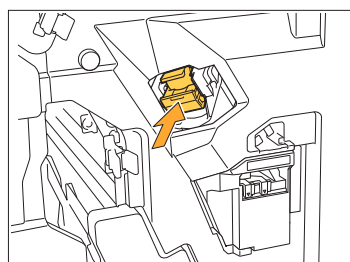

6 Cierre la cubierta.

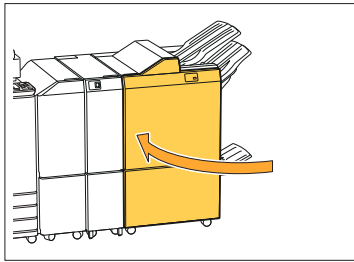

Sustitución del cartucho de grapado
R2/R3
(Finalizador multifunción)



• El mensaje de sustitución del cartucho de grapado puede aparecer aunque queden grapas. Incluso así, sustituya la funda de grapado. Las grapas restantes no pueden utilizarse. Tenga en cuenta esto.

1 Abra la cubierta.

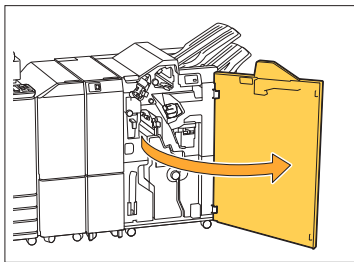

2 Extraiga la unidad de folletos tirando hacia delante.

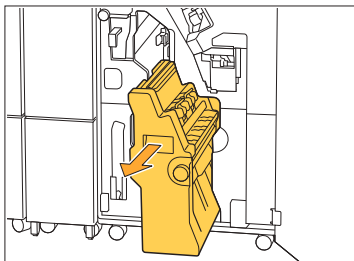

3 Retire el cartucho de grapado levantándolo después de presionarlo ligeramente mientras sujeta el tirador del cartucho.

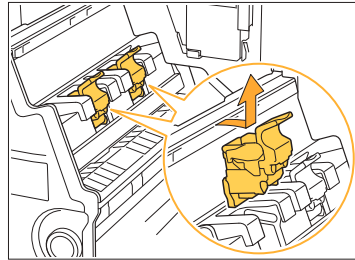

4 Cambie la orientación del cartucho.

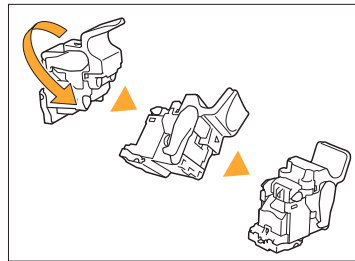

5 Presione la zona indicada por la flecha ① para abrir la cubierta del cartucho de grapado.

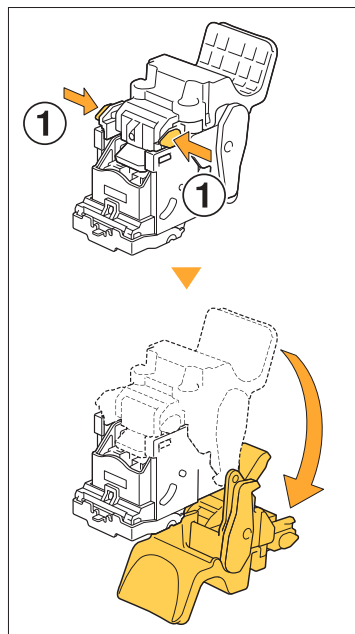

- 6** Presione la zona indicada por la flecha ① para desbloquear los ganchos y extraiga la funda de grapado.

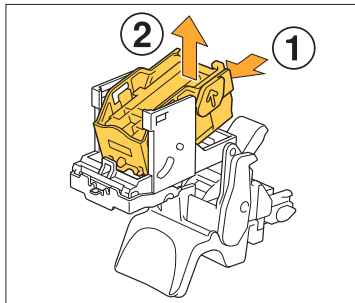

- 7** Introduzca la parte frontal de la nueva caja de grapas en el cartucho y luego introduzca la parte posterior.

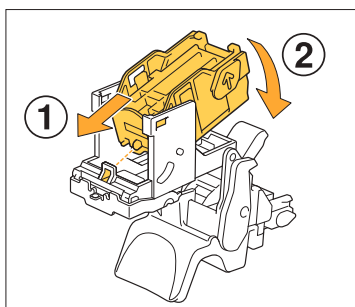

- Alinee el saliente del borde frontal de la funda de grapado con el cartucho de grapado.

- 8** Cierre la cubierta del cartucho de grapado.

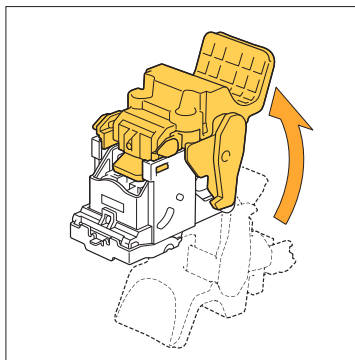

- 9** Fije el cartucho en la unidad sujetando el tirador del cartucho.

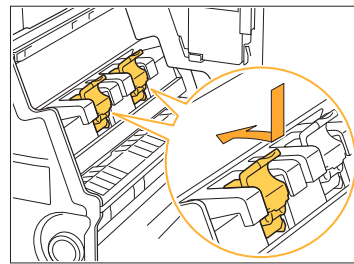

Alinee las marcas ▲ del cartucho y la unidad de folletos mientras coloca el cartucho.

- 10** Devuelva la unidad de folletos a su posición original.

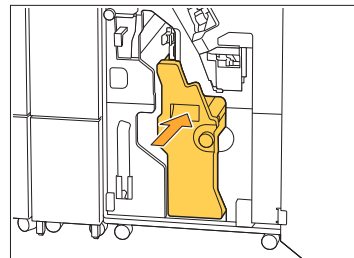

- 11** Cierre la cubierta.

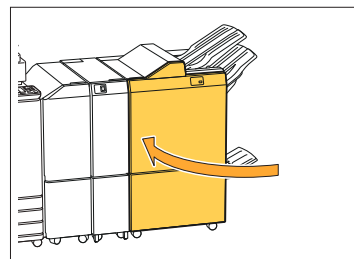

Sustitución del cartucho de grapado (Unidad salida offset)



- El mensaje de sustitución del cartucho de grapado puede aparecer aunque queden grapas. Incluso así, sustituya la funda de grapado. Las grapas restantes pueden utilizarse.

1 Abra la cubierta para grapas.

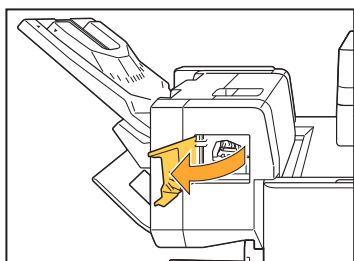

2 Retire el cartucho de grapado sujetando el tirador del cartucho y tirando hacia usted.

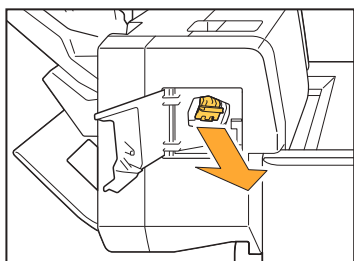

3 Presione las zonas indicadas por la flecha ① para desbloquear los ganchos y extraiga la funda de grapado.

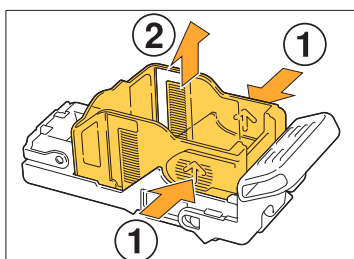

4 Introduzca la parte frontal de la nueva caja de grapas en el cartucho y luego introduzca la parte posterior.

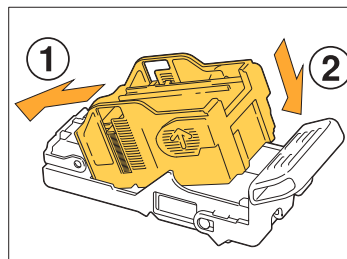

5 Devuelva el cartucho de grapado a su posición original.

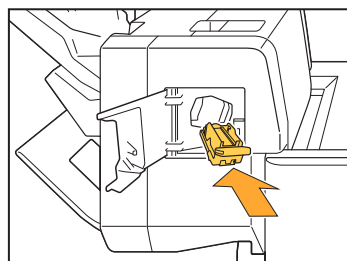

6 Cierre la cubierta para grapas.

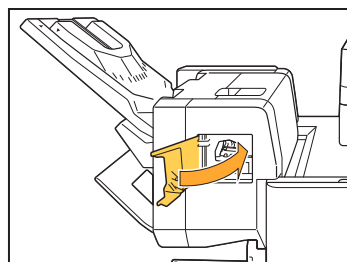

Limpeza de la caja de perforación

Cuando la caja de perforación esté llena de restos de perforado, la impresión se detiene y aparece un mensaje en el panel táctil. Use el siguiente procedimiento para retirar la caja de perforación y tirar los restos.



- Al retirar la caja de perforación, asegúrese de desechar todos los restos de perforado. Si quedan restos en el interior de la caja, es posible que se llene antes de que aparezca el mensaje de sustitución, provocando un malfuncionamiento.
- Asegúrese de realizar esta tarea con la máquina encendida. Si no la deja encendida, la máquina no reconocerá que la caja de perforación está vacía. Si la máquina está en el estado de reposo, pulse la tecla [Wakeup] del panel de operaciones antes de usarla.

3

Cómo deshacerse de los restos de perforación

1 Abra la cubierta.

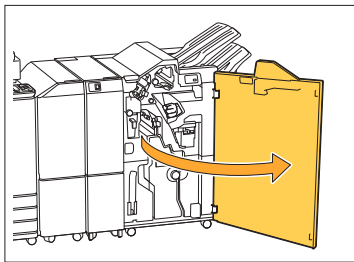

2 Retire la caja de perforación tirando de ella hacia usted.

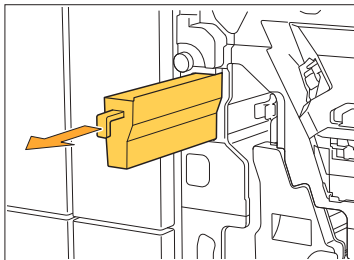

3 Deseche todos los restos de perforación.

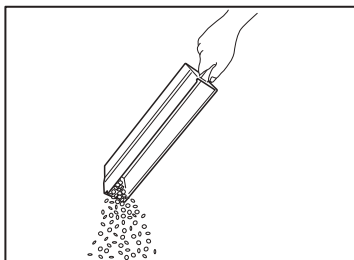

4 Devuelva la caja de perforación a su posición original.

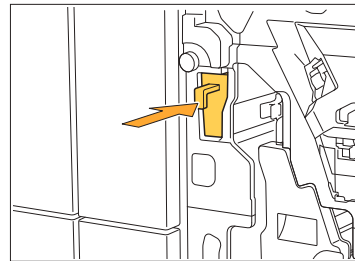

5 Cierre la cubierta.

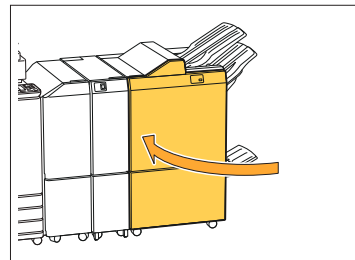

Limpeza de la caja de restos de grapado

Cuando la caja de restos de grapado esté llena de restos de grapado, la impresión se detiene y aparece un mensaje en el panel táctil. Use el siguiente procedimiento para retirar la caja de restos de grapado y cambiarla por una nueva.

Eliminación de los restos de grapado R5

1 Abra la cubierta.

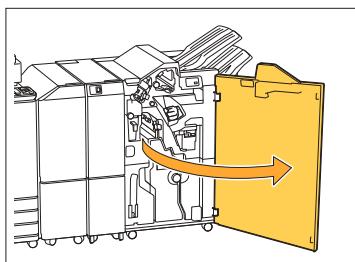

2 Suelte el bloqueo moviendo la palanca de bloqueo hasta la posición del icono de desbloqueo (abierto) a la izquierda.

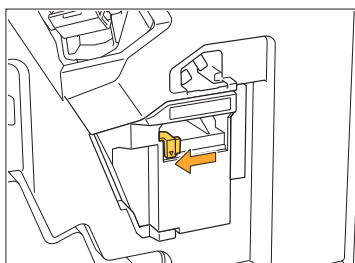

3 Retire la caja de restos de grapado.

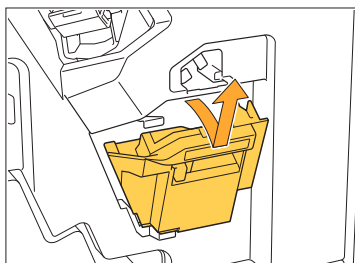

4 Elimine la caja de restos de grapado.

5 Coloque la nueva caja de restos de grapado.

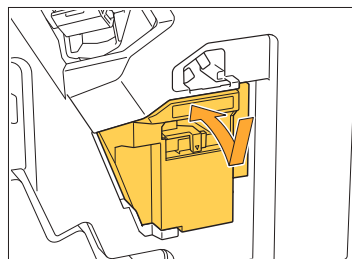

6 Cierre la cubierta.

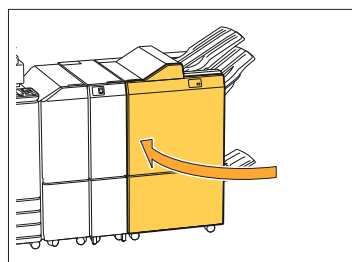

Preguntas sencillas

◆ Aparece un mensaje que indica que es necesario cambiar un cartucho de tinta. ¿Puedo continuar la impresión?

No, no es posible. La impresión se retoma una vez que se ha sustituido el cartucho de tinta vacío.
Los datos del trabajo no se perderán si la impresión se detiene por un cartucho de tinta vacío.

◆ ¿Puedo cargar originales de tamaño diferente en el ADF?

Puede escanear originales de diferente tamaño que tengan una cara de longitud equivalente. Ajuste [Varios tamaños original] en [ON]. Para obtener más información, consulte "Varios tamaños original" en la "Guía del usuario".

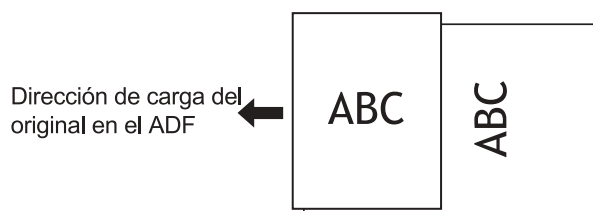

◆ ¿Cómo puedo desactivar los pitidos de la máquina?

Los sonidos de confirmación y error pueden activarse o desactivarse desde la opción [Pitido] del menú de administrador.
Póngase en contacto con el administrador.

◆ ¿Cómo debe cargarse el original al usar [Sup. arriba] y [Sup. izq.] en el ajuste [Orientación original]?

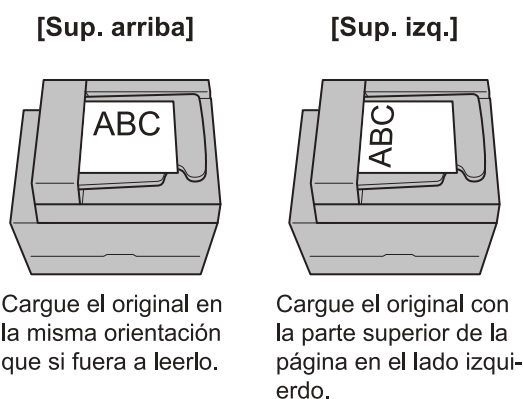

◆ La máquina cerró mi sesión aunque no realicé ninguna acción.

La opción [Tiem.cierre ses.aut] está configurada en [Permisos de acceso], en el menú de administrador. La opción [Tiem.cierre ses.aut] puede ajustarse a entre 10 y 3.600 segundos. Póngase en contacto con el administrador.



Tengo que esperar para usar la máquina, porque siempre se encuentra en el estado de reposo cuando voy a usarla.

La máquina entra automáticamente en modo de reposo pasado un periodo de tiempo determinado (de 1 a 60 minutos).

Para reducir el tiempo de transición del modo de reposo al estado disponible, ajuste [Consumo energía (reposo)] en [Estándar] en [Ajuste ahorro energía] en el menú de administrador.



¿Qué es el ajuste [Salida offset]?

Esta función hace que la máquina apile cada juego de documentos impresos a una cierta distancia tras la impresión para que sean más fáciles de separar.

Este ajuste está disponible cuando se conecta la unidad salida offset, el apilador de alta capacidad o el finalizador multifunción opcional.



¿Puedo imprimir sin mi tarjeta IC?

Algunos ajustes de [Método de acceso] configurados por el administrador permiten iniciar sesión usando una tarjeta IC o un código PIN. En función del ajuste configurado, podrá iniciar sesión sin la tarjeta IC si introduce el código PIN.

Póngase en contacto con el administrador.



¿Puedo imprimir sin un margen?

No, no es posible. Las impresiones siempre incluyen un margen en blanco, independientemente del tamaño de los datos.



¿Qué es la función Almacenamiento?

La función Almacenamiento permite guardar en la SSD interna de esta máquina originales escaneados o datos de impresión enviados desde un ordenador. Esta función es útil para guardar documentos que se imprimen con frecuencia.



¿Cómo puedo consultar el estado actual de un trabajo o los detalles de trabajos completados?

Pulse la tecla [Estado de trabajo] del panel de operaciones. Aparece la pantalla [Estado de trabajo]. Puede consultar los detalles de trabajos en curso, trabajos inactivos y trabajos completados.



¿Cómo puedo comprobar la dirección IP de la máquina y la versión del firmware?

Puede comprobarlos tocando [Información de sistema] - [Info. modelo] en la pantalla [Inicio1].



¿Cómo puedo reducir el calco de tinta?

Configure [Calidad imagen] a [Impresión CMY] en la pestaña [Imagen] de la pantalla del controlador de la impresora.

La fijación de la tinta mejorará y ayudará a evitar que la tinta se transfiera a hojas adyacentes.

